

# АРСЕНАЛ

Наборы инструментов для тех  
кто уважает свой труд



**NEW**

Наборы  
с усиленными кейсами  
второго поколения  
Стр. 5

**NEW**

Компактные наборы  
серии Космос  
в металлических кейсах  
Стр. 31

**NEW**

Пополнение  
ассортимента  
наборов для грузовиков  
Стр. 36

ПОКОЛЕНИЕ

**2**

**82**  
предмета

**Набор инструментов 82 предмета**  
оптимален для самостоятельного ремонта автомобиля



<b>Информация о торговой марке</b>	Страница
Условные обозначения.....	1
Почему АРСЕНАЛ?.....	3
Пожизненная гарантия АРСЕНАЛ.....	4
<b>Наборы инструментов Арсенал</b>	
Наборы инструментов АРСЕНАЛ-Авто.....	5
Наборы инструментов АРСЕНАЛ «Космос».....	31
Наборы инструментов для грузового транспорта.....	36
Набор плашек и метчиков.....	40
<b>Прочие наборы и инструменты</b>	
Наборы ключей.....	42
Наборы головок.....	44
Приводы.....	45
Наборы отверток и бит.....	51
Наборы диэлектрического инструмента.....	54
Шарнирно-губцевый инструмент.....	56
<b>Продвижение</b>	
Торговое оборудование Арсенал.....	57
<b>Справочные таблицы</b>	
Артикулы и наименование инструментов.....	60
Таблица подбора аналогов.....	62
Сравнение наборов первого и второго поколения.....	70

**Навигация по каталогу**

Наборы инструментов Арсенал-Авто

Номер набора	42	56	68	72	76	77	78	79	82	90	98	104	105	107	108	109	117	121	131	132	133	136	144	148
Страница	5	6	7	8	9	10	11	12	13	14	15	16	17	18	19	20	21	22	23	24	25	26	27	28

Наборы инструментов Арсенал серии Космос



Номер набора	20	29	43	63	92
Страница	31	32	33	34	35

Наборы инструментов Арсенал для грузовиков

Номер набора	14	21	22	23
Страница	36	37	38	39

## Условные обозначения













### Специализация

-  Для ремонта грузовиков
-  Для ремонта автомобилей УАЗ













### Информационные

-  Самые популярные наборы











### Общие характеристики

-  Вес
-  Индивидуальная упаковка
-  Габариты индивидуальной упаковки
-  Транспортная упаковка
-  Количество в транспортной упаковке
-  Габариты транспортной упаковки
-  Штрих-код
-  Объем
-  Количество зубьев трещотки
-  Шестигранный ключ с шаром
-  Намагнитенный инструмент
-  Диэлектрический инструмент (до 1000 в.)

















### Ключи

-  Ключ комбинированный
-  Ключ рожковый
-  Ключ разрезной
-  Ключ гнуто-накидной
-  Ключ шарнирный (торцевой)
-  Ключ шестигранный
-  Ключ разводной
-  Ключ трубный
-  Пинцы
-  Набор ключей шестигранных в держателе
-  Набор ключей комбинированных
-  Набор ключей рожковых

### Головки

-  Головка шестигранная (6-pt)
-  Головка двенадцатигранная (12-pt)
-  Головка суперлок (superlock)
-  Головка сплайн (spline)
-  Головка Е-профиль
-  Головка с размером в дюймах
-  Головка
-  Головка глубокая
-  Головка свечная
-  с резиновым фиксатором
-  с магнитным фиксатором















### Приводы

-  Привод 1/4" (дюйма)
-  Привод 3/8" (дюйма)
-  Привод 3/4" (дюйма)
-  Привод 1/2" (дюйма)
-  Привод 1" (дюйм)
-  Вороток Т-образный
-  Вороток срывной
-  Удлинитель
-  Гибкий удлинитель
-  Скользящий переходник
-  Переходник на электроинструмент
-  Трещотка
-  Шарнир шаровый
-  Шарнир карданный
-  Трещотка кистевая
-  С закругленным наконечником wobble







## Условные обозначения

### Биты

-  Биты
-  Набор бит
-  Бита-вставка
-  Плашка с битами
-  Бита 1/4"
-  Бита 5/16"
-  Адаптер для бит 1/4"
-  Битодержатель
-  Адаптер 3/8П на 1/4М
-  Адаптер 1/4П на 3/8М
-  SL
-  PH
-  PZ
-  HEX
-  Torx
-  TR
-  R (Робинсон)
-  M





### Резьбонарезной инструмент

-  Плашка
-  Метчик
-  Клупп для плашек
-  Вороток для метчиков регулируемый
-  Вороток для метчиков торцевой



















### Отвертки

-  Отвертка
-  SL
-  PH
-  PZ
-  Torx
-  Отверточная рукоятка

### ШГИ

-  Пассатижи
-  Длиногубцы
-  Бокорезы
-  Клещи переставные

### Специализированный инструмент

-  Молоток
-  Ключ динамометрический
-  Нож складной
-  Ключ-краб с переходником
-  Указка магнитная
-  Зеркало телескопическое
-  Крокодил для автотестера
-  Автотестер, вольтаж: 6-12-24 в.
-  Долото
-  Зубило
-  Выколотка
-  Крейцмейсель
-  Пинцет
-  Керн
-  Щетка для чистки
-  Резьбомер
-  Фонарь
-  Клипсодер

## Почему АРСЕНАЛ?



– наборы ручного инструмента с пожизненной гарантией для профессионалов и автолюбителей, незаменимы при обслуживании и ремонте автомобилей.

Добротный, профессионального качества слесарный инструмент заметно выделяется на фоне продукции других отечественных конкурентов. Тем, кто умеет работать своими руками, Арсенал известен давно – первые наборы ручного инструмента нашей марки появились в России еще в 2000 году.

### Почему профессионалы выбирают марку Арсенал?

#### 1. Опыт

Мы занимаемся разработкой и проектированием наборов с 1999 года. Постоянно вносим конструктивные изменения и дизайнерские доработки с учетом опыта эксплуатации инструмента нашими покупателями.

хром-никелевое покрытие. Вся продукция сертифицирована по международным стандартам. Регулярно проводятся выборочные испытания инструмента на специальном оборудовании. Страна производства – Тайвань.

#### 2. Качество

Весь инструмент изготовлен из высококачественной хром-ванадиевой стали. В финишной отделке использовано устойчивое нескользящее матовое

#### 3. Отечественный производитель

В отличие от большинства конкурентов, мы разрабатываем наборы исключительно для российского потребителя.

### Правила использования и ухода за инструментом.

Ниже мы привели ряд правил, которые позволят вам сохранить набор инструментов Арсенал в идеальном состоянии.

1. Не держите инструмент на открытом воздухе, а так же в помещении с повышенной влажностью. Если вы не можете этого сделать - хотя бы один раз в месяц тщательно протирайте инструмент тканью, предварительно смочив ее в масле, а затем протрите насухо;
2. Не наращивайте ручку ключей и приводов, иначе вы превысите допустимую нагрузку;
3. Для срыва закисшего крепежа и для докрутки не используйте трещотки;
4. Не стоит использовать молоток при работе с непредназначенным для ударных работ инструментом;
5. Один раз в год смазывайте механизмы трещотки, воротка и шарнирно-губцевые инструменты;
6. С условиями гарантии вы можете ознакомиться на нашем сайте [www.arsenaltools.ru](http://www.arsenaltools.ru)

**Пожизненная гарантия****Пожизненная гарантия на инструмент АРСЕНАЛ**

На инструмент Арсенал предоставляется «пожизненная гарантия», при условии эксплуатации согласно его прямому назначению и руководствуясь здравым смыслом. «Пожизненная гарантия» Арсенал предусматривает замену инструмента, вышедшего из строя по не зависящим от потребителя причинам (заводской брак), на аналогичный новый. Вне зависимости от срока, прошедшего со дня приобретения инструмента. Замена производится в магазине, где приобретался инструмент Арсенал, либо производителем.

Арсенал предоставляет «пожизненную гарантию» на весь инструмент, за исключением;

- инструмента, включающего в себя передаточные и приводные механизмы. На подобный инструмент действует ограниченная гарантия 12 месяцев с момента покупки;
- расходных материалов, инструментов, включающих в себя электрические преобразователи и упаковки, в том числе кейсов с их элементами (замки и петли). На подобный инструмент гарантия не распространяется.

**К инструментам с передаточными и приводными механизмами, в т.ч. храповыми, относятся:**

- трещотки;
- воротки;
- динамометрические ключи;
- ударные отвертки.

К расходным материалам относятся:

- биты;
- биты-вставки;
- гибкие удлинители;
- резьбонарезной инструмент;
- наконечники отверток.

К инструментам, включающим электрические преобразователи, относятся:

- индикаторные отвертки (они же тестеры или пробники) прямого и переменного напряжения.

**К гарантийным случаям не относятся:**

- механические деформации вследствие приложения избыточного усилия;
- механические, термические и другие повреждения вследствие неосторожного хранения, транспортировки и эксплуатации;
- естественный износ рабочих поверхностей;
- износ режущих элементов шарнирно-губцевого инструмента;
- любые повреждения в результате попыток совместить ручной инструмент с какими-либо механизированными приводами;
- ржавчина, приобретенная вследствие хранения в условиях повышенной влажности.

В случае обнаружения неисправности, вы можете обратиться к по адресу:  
[brand@arsenaltools.ru](mailto:brand@arsenaltools.ru)

**Важно! Замена или ремонт возможны только после технической экспертизы.**

# Набор инструментов 42 предмета



**NEW**

Металлические замки и углы кейса



Свечные головки магнитные



Гарантийная ID карта



Удлинитель Wobble



Головки

1/2 10; 11; 12; 13; 14; 15; 16; 17; 18; 19; 20; 21; 22; 23; 24; 27; 30; 32 мм

10; 13; 17; 19 мм

1/2 16; 21 мм



Приводы

1/2 Трещотка

1/2 125; 250 мм

1/2 3/8 1/2П на 3/8М

1/2 Шарнир карданный



Ключи

8; 10; 11; 12; 13; 14; 17; 19; 22 мм



Отвертки

6,5\*100; 8\*150 мм

1\*75; 2\*100 мм



Кейсы нового поколения



Упаковочные данные

6 270 гр.

395\*310\*90 мм

4603002045183

3 шт.

19 400 гр.

410\*315\*310 мм

0.040

Код 8144590 Арт. AA-C12K42



# Набор инструментов 56 предметов



Трещотка  
"быстрый сброс"



Обойма для бит



Лидер продаж



Головки



4; 4.5; 5; 5.5; 6; 7; 8; 9; 10;  
11; 12; 13; 14 мм



8; 9; 10; 11; 12; 13 мм



Приводы



Трещотка



115 мм



50; 100 мм



150 мм



Шарнир карданный



Ключи



15; 2; 2,5 мм



Биты



3; 4; 5; 6; 7



0; 1; 2; 3; 4



0; 1; 2; 3; 4



1.5; 2; 2.5; 3; 4; 5; 6



TR10; TR15; TR20; TR25



Адаптер



Отвертки



Отверточная  
рукоятка



Упаковочные данные



1 400 гр.



290\*165\*61 мм



1802641006941



10 шт.



14 500 гр.



351\*303\*315 мм



0.034

# Набор инструментов 68 предметов



Организер



Трещотка  
"быстрый сброс"



Металлические  
замки кейса



## Головки

4; 4.5; 5; 5.5; 6; 7; 8; 9; 10; 11; 12; 13 мм

5; 6; 7; 8; 9; 10; 11; 12; 13 мм

10; 11; 12; 13; 14; 15; 16; 17; 18; 19; 20; 21; 22; 24; 27; 30; 32 мм

16; 21 мм

## Приводы

Трещотка

115 мм

100 мм

150 мм

Шарнир карданный

Трещотка

125; 250 мм

1/2П на 3/8М

Шарнир карданный

## Биты

3; 4; 5.5

1; 2; 3

3; 4; 5; 6

T10; T15; T20; T25; T30; T40

Адаптер

## Отвертки

Отверточная рукоятка

## Упаковочные данные

5 500 гр.

380\*280\*80 мм

1802641007115

4 шт.

23 000 гр.

388\*292\*335 мм

0.038

# Набор инструментов 72 предмета



Трещотка  
"быстрый сброс"



Металлические  
замки кейса



Головки

$\frac{1}{2}$  10; 11; 12; 13; 14; 15; 16; 17; 18; 19;  
20; 21; 22; 23; 24; 27; 30; 32 мм

$\frac{1}{2}$  10; 11; 12; 13; 14; 17; 19; 22 мм

$\frac{1}{2}$  16; 21 мм



Приводы

$\frac{1}{4}$  115 мм

$\frac{1}{4}$  100 мм

$\frac{1}{2}$  Трещотка

$\frac{1}{2}$  125; 250 мм

$\frac{1}{2}$   $\frac{3}{8}$  1/2П на 3/8М

$\frac{1}{2}$  Шарнир карданный



Биты

$\frac{5}{16}$  4; 5.5; 6.5

$\frac{5}{16}$  1; 2

$\frac{5}{16}$  1; 2

$\frac{5}{16}$  3; 4; 5; 6

$\frac{5}{16}$  TR8; TR10; TR15; TR20; TR25;  
TR27; TR30

$\frac{5}{16}$  Адаптер



Биты-вставки

$\frac{1}{4}$  8; 10; 12

$\frac{1}{4}$  3; 4

$\frac{1}{4}$  3; 4

$\frac{1}{4}$  8; 10; 12; 14

$\frac{1}{4}$  T40; T45; T50; T55; T60



ШГИ

165 мм



Отвертки

$\frac{1}{4}$  Отверточная  
рукоятка



Упаковочные данные

6 400 гр.

380\*280\*80 мм

1802641007030

4 шт.

26 100 гр.

388\*292\*335 мм

0.038

# Набор инструментов 76 предметов



## Головки

- 5.5; 6; 7; 8; 10; 12; 13 мм
- 10; 12; 13; 14; 15; 16; 17; 19; 22; 24; 27; 30; 32 мм
- 12; 17; 19 мм
- 21 мм

## Приводы

- 115 мм
- 75; 150 мм
- Шарнир карданный
- Трещотка
- 430 мм
- 125; 250 мм
- 1/2П на 3/8М
- Шарнир карданный

## Ключи

- 7; 8; 10; 12; 13; 14; 15; 17; 19; 21 мм
- 13\*15; 17\*19; 22\*24 мм
- 14\*17 мм
- 11\*13 мм
- 6; 12; 14 мм

## Биты

- 4; 5; 6; 7
- 1; 2; 3; 4
- Адаптер

## Биты-вставки

- 6; 12; 14

## ШГИ

- 180 мм
- 240 мм

Трещотка "быстрый сброс"



Металлические замки кейса



Специально для автомобилей УАЗ



Отвертки

5.5\*100; 8\*150 мм

2\*100; 3\*150 мм

Отверточная рукоятка



Специализированный инструмент

500 гр.

Магнитная указка

4\*9.5\*150 мм

2\*9.5\*120 мм

12\*9.5\*130 мм

5\*9.5\*130 мм



Упаковочные данные

11 500 гр.

560\*394\*90 мм

1802641010382

2 шт.

24 000 гр.

576\*406\*200 мм

0.047



# Набор инструментов 77 предметов



Трещотка  
"быстрый сброс"



Металлические  
замки кейса



Обойма для бит



Головки



4; 5; 6; 7; 8; 9; 10; 11; 12; 13 мм



10; 11; 12; 13; 14; 15; 16; 17;  
18; 19; 22; 24; 27 мм



16; 21 мм



Приводы



Трещотка



115 мм



100 мм



Шарнир карданный



Трещотка



125; 250 мм



1/2П на 3/8М



Шарнир карданный



Ключи



8; 10; 12; 13; 14; 15; 17; 19; 22 мм



Биты



3; 4; 5; 6; 7



0; 1; 2; 3; 4



0; 1; 2; 3; 4



2; 3; 4; 5; 6



T10; T15; T20; T25; T30



Адаптер



ШГИ



165 мм



190 мм



Отвертки



5.5\*100; 6.5\*150 мм



1\*75; 2\*100 мм



Отверточная  
рукоятка



Специализированный  
инструмент



300 гр.



Магнитная указка



Упаковочные данные



6 900 гр.



410\*335\*93 мм



1802641007146



4 шт.



28 100 гр.



427\*352\*379 мм



0.057

# Набор инструментов 78 предметов



Трещотка  
"быстрый сброс"



Металлические  
замки кейса



## Головки

3/8 6; 7; 8; 9; 10; 11; 12; 13; 14; 15; 16;  
17; 18; 19; 20; 21; 22; 24 мм

3/8 16; 21 мм

## Приводы

3/8 48 Трещотка

3/8 125; 250 мм

3/8 1/4 3/8П на 1/4М

1/4 3/8 1/4П на 3/8М

3/8 Шарнир карданный

## Ключи

6; 7; 8; 10; 12; 13; 14; 15; 17; 19 мм

205 мм

## Биты

1/4 3; 4; 4.5; 5; 5.5; 6; 7

1/4 0; 1; 2; 3; 4

1/4 0; 1; 2; 3; 4

1/4 1.5; 2; 2.5; 3; 4; 5; 6

1/4 TR10; TR15; TR20; TR25;  
TR27; TR30

1/4 Битодержатель

1/4 Адаптер

## ШГИ

180 мм

## Отвертки

5.5\*100; 6\*38; 8\*150 мм

1\*75; 2\*38; 2\*100 мм

1/4 Отверточная  
рукоятка

## Специализированный инструмент

Магнитная указка

## Упаковочные данные

5 200 гр.

380\*280\*80 мм

1802641007122

4 шт.

21 300 гр.

388\*292\*335 мм

0.038

# Набор инструментов 79 предметов



Трещотка  
"быстрый сброс"



Металлические  
замки кейса



Обойма для бит



Набор  
шестигранных  
ключей



Головки



6; 7; 8; 9; 10; 11; 12; 13; 14; 15;  
16; 17; 18; 19; 21; 22 мм



16; 21 мм



Ключи



7; 8; 10; 12; 13; 14; 15; 17; 19; 22 мм



15; 2; 2.5; 3; 4; 5; 6; 8; 10 мм



10\*11; 12\*13; 14\*15; 17\*19 мм



ШГИ



180 мм



Приводы



Трещотка



115 мм



75; 125; 250 мм



3/8П на 1/4М



1/4П на 3/8М



3/8П на 1/2М



Шарнир карданный



Биты



3; 4; 5; 6; 7



0; 1; 2; 3; 4



0; 1; 2; 3; 4



2; 3; 4; 5; 6



T10; T15; T20; T25; T30



Адаптер



Отвертки



Рукоятка  
отверточная



Специализированный  
инструмент



Указка  
магнитная



Упаковочные данные



6 200 гр.



380\*280\*80 мм



1802641007139



4 шт.



25 500 гр.



427\*352\*379 мм



0.057

# Набор инструментов 82 предмета



**NEW**

Металлические замки и углы кейса



Свечные головки магнитные





Гарантийная ID карта





Удлинитель Wobble



 **Головки**

  4; 4.5; 5; 5.5; 6; 7; 8; 9; 10; 11; 12; 13; 14 мм

  13; 14; 15; 16; 17; 18; 19; 22; 24; 27; 30; 32 мм



    16; 21 мм

 **Приводы**

   Трещотка

  115 мм

   50; 150 мм

  150 мм

  Шарнир карданный

   Трещотка

   125; 250 мм

   1/2П на 3/8М

  Шарнир карданный

 **Ключи**



 8; 10; 11; 12; 13; 14; 17; 19; 22 мм



 **Биты**

  8; 10; 12

  3; 4

  3; 4

  8; 10; 12; 14

  T40; T45; T50; T55

  Адаптер



 **Биты-вставки**

  4; 5.5; 7

  1; 2

  1; 2

  3; 4; 5; 6

  T8; T10; T15; T20; T25; T30

 **Отвертки**



  Рукоятка отверточная



 **Специализированный инструмент**

  Переходник для электроинструмента

 **Упаковочные данные**



  6 270 гр.

  395\*310\*90 мм

  4603002045190

  3 шт.

  19 400 гр.

  410\*315\*310 мм

  0.040



# Набор инструментов 90 предметов



Трещотка  
"быстрый сброс"



Металлические  
замки кейса



Лидер продаж



Головки

1/4 4; 4.5; 5; 5.5; 6; 7; 8; 9; 10;  
11; 12; 13 мм

1/2 13; 14; 15; 16; 17; 18; 19; 20; 21; 22;  
23; 24; 25; 26; 27; 30; 32 мм

1/2 16; 21 мм



Приводы

1/4 Трещотка

1/4 115 мм

1/4 50; 100 мм

1/2 Трещотка

1/2 125 мм



Ключи

6; 7; 8; 9; 10; 11; 12; 13; 14; 17; 19; 22 мм



Биты

1/4 3; 4; 4.5; 5; 5.5; 6; 7

1/4 0; 1; 2; 3; 4

1/4 0; 1; 2; 3; 4

1/4 1.5; 2; 2.5; 3; 4; 5; 6

1/4 TR10; TR15; TR20; TR25;  
TR27; TR30

1/4 Битодержатель

1/4 Адаптер



ШГИ

165 мм

240 мм



Отвертки

6,5\*100; 8\*150 мм

1\*75; 2\*100 мм

1/4 Отверточная  
рукоятка



Специализированный  
инструмент

300 гр.

Автотестер 6-12-24 в.

Крокодил



Упаковочные данные

7 400 гр.

410\*335\*93 мм

1802641007016

4 шт.

30 100 гр.

427\*352\*379 мм

M<sup>3</sup> 0.057

# Набор инструментов 98 предметов



Трещотка  
"быстрый сброс"



Металлические  
замки кейса



Набор ключей  
в держателе



Набор  
шестигранных  
ключей



Головки

$\frac{1}{4}$  4; 4.5; 5; 5.5; 6; 7; 8; 9; 10;  
11; 12; 13; 14 мм

$\frac{1}{2}$  10; 11; 12; 13; 14; 15; 16; 17; 18;  
19; 20; 21; 22; 24; 27; 30; 32 мм

$\frac{1}{2}$  16; 21 мм



Приводы

$\frac{1}{4}$  48 Трещотка

$\frac{1}{4}$  115 мм

$\frac{1}{4}$  100 мм

$\frac{1}{4}$  150 мм

$\frac{1}{4}$  Шарнир карданный

$\frac{1}{2}$  48 Трещотка

$\frac{1}{2}$  125; 250 мм

$\frac{1}{2}$   $\frac{3}{8}$  1/2П на 3/8М

$\frac{1}{2}$  Шарнир карданный



Ключи

7; 8; 10; 11; 12; 13; 14; 15; 17; 19; 22 мм

25 1.5; 2; 2.5; 3; 4; 5; 6; 8; 10 мм

200 мм



Биты

$\frac{1}{4}$  3; 4; 4.5; 5; 5.5; 6; 7

$\frac{1}{4}$  0; 1; 2; 3; 4

$\frac{1}{4}$  0; 1; 2; 3; 4

$\frac{1}{4}$  1.5; 2; 2.5; 3; 4; 5; 6

$\frac{1}{4}$  TR10; TR15; TR20; TR25;  
TR27; TR30

$\frac{1}{4}$  Битодержатель

$\frac{1}{4}$  Адаптер



ШГИ

180 мм



Отвертки

$\frac{1}{4}$  Рукоятка  
отверточная



Специализированный  
инструмент

300 гр.



Упаковочные данные

7 800 гр.

380\*280\*80 мм

1802641007108

4 шт.

32 200 гр.

427\*352\*379 мм

0.057

# Набор инструментов 104 предмета



Металлические замки и углы кейса



Свечные головки магнитные



Вороток срывной



Гарантийная ID карта



Удлинитель Wobble

**NEW**



Головки

1/4 4; 4.5; 5; 5.5; 6; 7; 8; 9; 10; 11; 12; 13 мм

1/2 8; 10; 12; 13; 14; 15; 16; 17; 18; 19; 20; 21; 22; 23; 24; 25; 26; 27; 30; 32 мм

1/2 16; 21 мм



Приводы

1/4 Трещотка

1/4 115 мм

1/4 50; 100 мм

1/4 150 мм

1/4 Шарнир карданный

1/2 Трещотка

1/2 430 мм

1/2 50; 125; 250 мм

1/2 1/2П на 3/8М

1/2 Шарнир карданный



Ключи

6; 7; 8; 9; 10; 11; 12; 13; 14; 15; 16; 17; 19; 22 мм



Биты

1/4 3; 4; 4.5; 5; 5.5; 6; 7

1/4 0; 1; 2; 3; 4

1/4 0; 1; 2; 3; 4

1/4 1.5; 2; 2.5; 3; 4; 5; 6

1/4 T10; T15; T20; T25; T27; T30

1/4 Адаптер

1/4 Битодержатель



ШГИ

150 мм

150 мм

240 мм



Отвертки

6.5\*100; 8\*150 мм

1\*75; 2\*100 мм

1/4 Отверточная рукоятка



Специализированный инструмент

500 гр.

Магнитная указка

Автотестер 6-12-24 в.

Крокодил



Упаковочные данные

10 750 гр.

540\*410\*106 мм

4603002045206

2 шт.

22 400 гр.

560\*450\*240 мм

0.060

Код 8144610 Арт. АА-С1412К104



# Набор инструментов 105 предметов

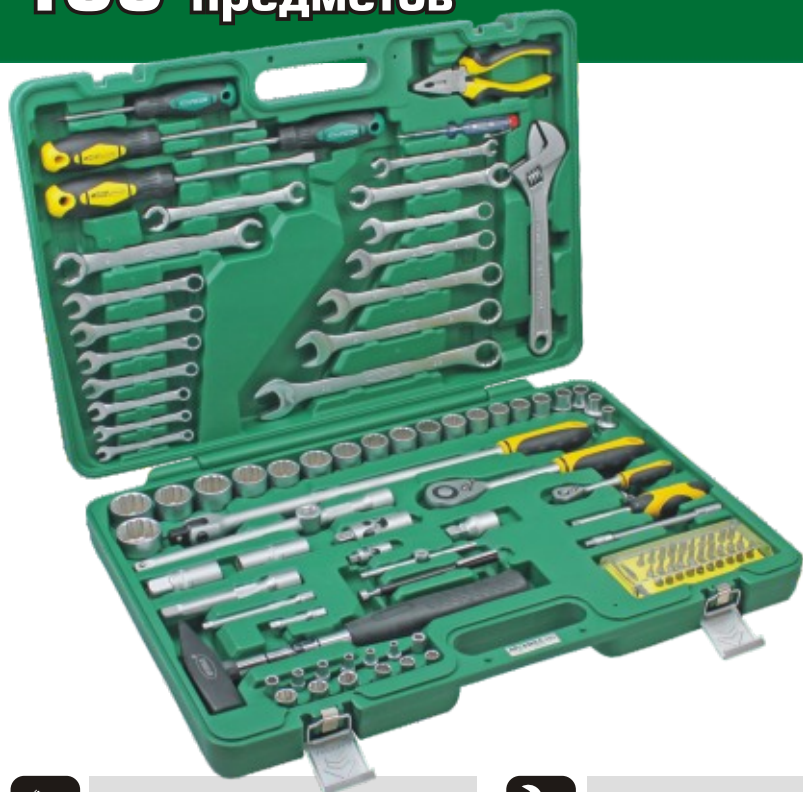

## Головки

- 4; 4.5; 5; 5.5; 6; 7; 8; 9; 10; 11; 12; 13 мм
- 8; 10; 12; 13; 14; 15; 16; 17; 18; 19; 20; 21; 22; 23; 24; 25; 26; 27; 30; 32 мм
- 16; 21 мм

## Приводы

- 48 Трещотка
- 115 мм
- 50; 100 мм
- 150 мм
- Шарнир карданный
- 48 Трещотка
- 430 мм
- 125; 250 мм
- 50 мм
- 1/2П на 3/8М
- Шарнир карданный

## Ключи

- 6; 7; 8; 9; 10; 11; 12; 13; 14; 17; 19; 22 мм
- 8\*10; 11\*13; 12\*14; 17\*19 мм
- 255 мм

## Биты

- 3; 4; 4.5; 5; 5.5; 6; 7
- 0; 1; 2; 3; 4
- 0; 1; 2; 3; 4
- 1.5; 2; 2.5; 3; 4; 5; 6
- TR10; TR15; TR20; TR25; TR27; TR30
- Битодержатель
- Адаптер

## ШГИ

- 165 мм

Трещотка "быстрый сброс"



Металлические замки кейса



Вороток срывной



## Отвертки

- 6,5\*100; 8\*150 мм
- 1\*75; 2\*100 мм
- 1/4" Рукоятка отверточная

## Специализированный инструмент

- 500 гр.
- Указка магнитная
- Автотестер 6-12-24 в.
- Крокодил

## Упаковочные данные

- 11 800 гр.
- 560\*394\*90 мм
- 1802641006958
- 2 шт.
- 24 100 гр.
- 576\*406\*200 мм
- 0.047



# Набор инструментов 107 предметов



Трещотка  
"быстрый сброс"



Металлические  
замки кейса



Вороток  
срывной



Головки



4; 4.5; 5; 5.5; 6; 7; 8; 9; 10;  
11; 12; 13 мм



8; 10; 12; 13; 14; 15; 16; 17; 18; 19; 20;  
21; 22; 23; 24; 25; 26; 27; 30; 32 мм



16; 21 мм



Приводы



Трещотка



115 мм



50; 100 мм



150 мм



Шарнир карданный



Трещотка



250 мм



430 мм



125 мм



50 мм



1/2П на 3/8М



Шарнир карданный



Ключи



6; 7; 8; 9; 10; 11; 12; 13; 14;  
15; 16; 17; 19; 22 мм



2.5; 3; 4; 5; 6; 7 мм



12\*13; 14\*15; 17\*19 мм



Биты



3; 4; 4.5; 5; 5.5; 6; 7



0; 1; 2; 3; 4



0; 1; 2; 3; 4



1.5; 2; 2.5; 3; 4; 5; 6



TR10; TR15; TR20; TR25;  
TR27; TR30



Битодержатель



Адаптер



ШГИ



165 мм



160 мм



240 мм



Отвертки



Рукоятка  
отверточная



Специализированный  
инструмент



500 гр.



Указка магнитная



Автотестер 6-12-24 в.



Упаковочные данные



11 200 гр.



560\*394\*90 мм



1802641006989



2 шт.



22 900 гр.



576\*406\*200 мм



0.047

# Набор инструментов 108 предметов



Трещотка  
"быстрый сброс"



Металлические  
замки кейса



Лидер продаж



## Головки

- 4; 4.5; 5; 5.5; 6; 7; 8; 9; 10; 11; 12; 13; 14 мм
- 6; 7; 8; 9; 10; 11; 12; 13 мм
- E4; E5; E6; E7; E8
- 10; 11; 12; 13; 14; 15; 16; 17; 18; 19; 20; 21; 22; 24; 27; 30; 32 мм
- 14; 15; 17; 19; 22 мм
- E10; E11; E12; E14; E16; E18; E20; E22
- 16; 21 мм

## Приводы

- Трещотка
- 115 мм
- 50; 100 мм
- Шарнир карданный
- Трещотка
- 125; 250 мм
- 1/2П на 3/8М
- Шарнир карданный

## Ключи

- 1.27; 1.5; 2; 2.5 мм

## Биты

- 8; 10; 12
- 3; 4
- 3; 4
- 8; 10; 12; 14
- TR40; TR45; TR50; TR55; TR60
- Адаптер

## Биты-вставки

- 4; 5.5; 6.5
- 1; 2
- 1; 2
- 3; 4; 5; 6
- T8; T10; T15; T20; T25; T27; T30

## Отвертки

- Рукоятка отверточная

## Упаковочные данные

- 7 000 гр.
- 380\*280\*80 мм
- 1802641007047
- 4 шт.
- 28 500 гр.
- 388\*292\*335 мм
- 0.038

# Набор инструментов 109 предметов



## Головки

$\frac{1}{4}$  6; 7; 8; 9; 10; 11; 12; 13 мм

$\frac{1}{4}$  8; 10; 13 мм

$\frac{1}{4}$  E8

$\frac{1}{2}$  8; 10; 14; 15; 17; 19; 22; 24; 27; 30; 32 мм

$\frac{1}{2}$  8; 10; 12; 13 мм

$\frac{1}{2}$  E10; E14; E16

$\frac{1}{2}$  16; 21 мм



## Приводы

$\frac{1}{4}$  Трещотка

$\frac{1}{4}$  115 мм

$\frac{1}{4}$  75; 150 мм

$\frac{1}{4}$  150 мм

$\frac{1}{4}$   $\frac{3}{8}$  1/4П на 3/8М

$\frac{1}{4}$  Шарнир шаровый

$\frac{1}{2}$  Трещотка

$\frac{1}{2}$  430 мм

$\frac{1}{2}$  125; 250 мм

$\frac{1}{2}$   $\frac{3}{8}$  1/2П на 3/8М

$\frac{1}{2}$  Шарнир шаровый



## Ключи

6; 7; 8; 10; 11; 12; 17; 19; 22 мм

12\*13; 24\*27; 30\*32 мм

13\*14; 17\*19 мм

8\*10; 11\*13; 12\*14 мм

$\frac{25}{16}$  1.5; 2; 2.5; 3; 4; 5; 6; 8; 10 мм



## Трещотка "быстрый сброс"



## Металлические замки и углы кейса



## Свечные головки магнитные



## Вороток срывной

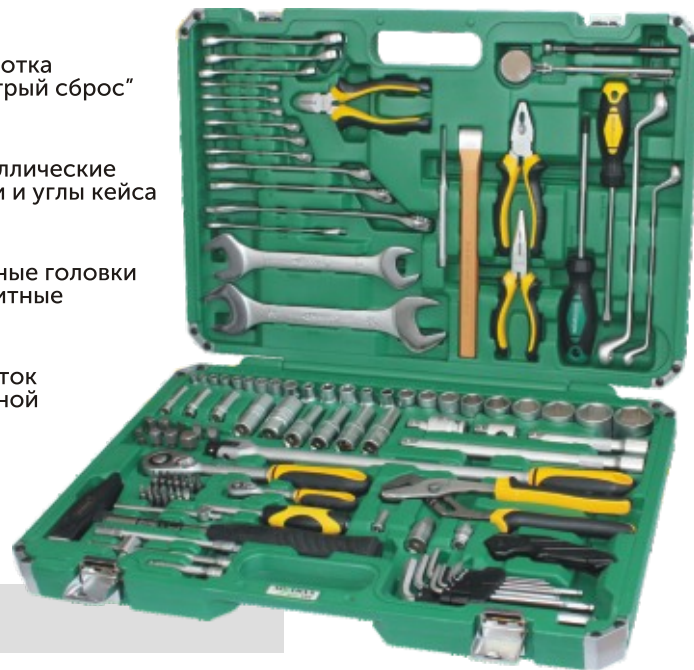

## Биты

$\frac{1}{4}$  3; 4; 7

$\frac{1}{4}$  1; 2; 3; 4

$\frac{1}{4}$  T8; T10; T15; T20; T25; T27; T30

$\frac{1}{4}$  Адаптер

$\frac{5}{16}$  8; 10; 12

$\frac{5}{16}$  7; 12; 14; 17

$\frac{5}{16}$  9; 10

$\frac{5}{16}$  Адаптер



## ШГИ

165 мм

150 мм

160 мм

240 мм



## Отвертки

$\frac{1}{4}$  6.5\*150 мм

$\frac{1}{4}$  3\*150 мм

$\frac{1}{4}$  Рукоятка отверточная



## Специализированный инструмент

500 гр.

Указка магнитная

Зеркало инспекционное

Нож

4\*9.5\*150 мм

25\*11\*250 мм



## Упаковочные данные

13 600 гр.

580\*410\*95 мм

1802641033923

2 шт.

28 200 гр.

591\*421\*206 мм

M<sup>3</sup> 0.051



# Набор инструментов 117 предметов



Трещотка  
"быстрый сброс"



Металлические  
замки кейса



Вороток  
срывной



## Головки

4; 5; 6; 7; 8; 9; 10; 11; 12; 13 мм

E4; E5; E6; E7; E8

10; 11; 12; 13; 14; 15; 16; 17; 18; 19; 20; 22; 24; 27; 30; 32 мм

E10; E11; E12; E14; E16; E18; E20; E22

16; 21 мм

## Приводы

Трещотка

115 мм

100; 150 мм

150 мм

Шарнир карданный

Трещотка

430 мм

125; 250 мм

1/2П на 3/8М

Шарнир карданный

## Ключи

6; 7; 8; 9; 10; 11; 12; 13; 14; 15; 17; 19; 22; 24 мм

8\*10; 11\*13; 12\*14; 17\*19 мм

1.5; 2; 2.5; 3; 4; 5; 6; 8; 10 мм

## Биты

3; 4; 4.5; 5; 5.5; 6; 7

0; 1; 2; 3; 4

0; 1; 2; 3; 4

1.5; 2; 2.5; 3; 4; 5; 6

TR10; TR15; TR20; TR25; TR27; TR30

Битодержатель

Адаптер

## ШГИ

180 мм

170 мм

240 мм

## Отвертки

Рукоятка отверточная

## Специализированный инструмент

Указка магнитная

## Упаковочные данные

10 700 гр.

560\*394\*90 мм

1802641009737

2 шт.

22 400 гр.

576\*406\*200 мм

0.047



# Набор инструментов 121 предмет



Трещотка  
"быстрый сброс"



Металлические  
замки кейса



Обойма для бит



Головки



4; 5; 6; 7; 8; 9; 10; 11; 12; 13 мм



E4; E5; E6; E7; E8; E10; E11



10; 11; 12; 13; 14; 15; 16; 17; 18; 19;  
20; 22; 24; 27; 30; 32 мм



8; 10; 11; 12; 13; 14; 15; 17; 19 мм



E12; E14; E16; E18; E20; E22



16; 21 м



Приводы



Трещотка



115 мм



50; 150; 300 мм



Шарнир карданный



Трещотка



125; 250 мм



1/2П на 3/8М



Шарнир карданный



Ключи



6; 7; 8; 9; 10; 11; 12; 13; 14; 15;  
17; 19; 22 мм



8\*10; 11\*13; 12\*14 мм



Биты



4; 5.5; 6.5



1; 2



3; 4; 5; 6



T10; T15; T20; T25; T27; T30



Адаптер



8; 10; 12



3; 4



8; 10; 12



T40; T45; T50; T55



8; 10; 12; 14



Адаптер



ШГИ



180 мм



160 мм



240 мм



Отвертки



5.5\*100; 6.5\*38; 8\*150 мм



1\*38; 1\*75; 2\*100 мм



Ручка  
отверточная



Специализированный  
инструмент



300 гр.



Упаковочные данные



11 200 гр.



560\*394\*90 мм



1802641009744



2 шт.



23 400 гр.



576\*406\*200 мм



0.047



# Набор инструментов 131 предмет



## Головки

- 4; 4.5; 5; 5.5; 6; 7; 8; 9; 10; 11; 12; 13; 14 мм
- 6; 7; 8; 9; 10; 11; 12; 13 мм
- E4; E5; E6; E7; E8
- 10; 11; 12; 13; 14; 15; 16; 17; 18; 19; 20; 21; 22; 24; 27; 30; 32 мм
- 14; 15; 17; 19; 22 мм
- E10; E11; E12; E14; E16; E18; E20; E22
- 16; 21 мм

## Приводы

- Трещотка
- 115 мм
- 50; 100 мм
- 150 мм
- Шарнир карданный
- Трещотка
- 125; 250 мм
- 1/2П на 3/8М
- Шарнир карданный

## Ключи

- 6; 7; 8; 9; 10; 11; 12; 13; 14; 17; 19; 22 мм
- 1.27; 1.5; 2; 2.5 мм
- 255 мм

## Биты

- 8; 10; 12
- 3; 4
- 3; 4
- 8; 10; 12; 14
- TR40; TR45; TR50; TR55; TR60
- Адаптер

## Биты-вставки

- 4; 5.5; 6.5
- 1; 2
- 1; 2
- 3; 4; 5; 6
- T8; T10; T15; T20; T25; T27; T30

Трещотка  
"быстрый сброс"



Металлические  
замки кейса



## ШГИ

- 165 мм
- 150 мм
- 160 мм

## Отвертки

- 6.5\*100; 8\*150 мм
- 1\*75; 2\*100 мм
- Рукоятка отверточная

## Специализированный инструмент

- Указка магнитная
- Автотестер 6-12-24 в.
- Крокодил

## Упаковочные данные

- 10 700 гр.
- 560\*394\*90 мм
- 1802641007023
- 2 шт.
- 22 400 гр.
- 576\*406\*200 мм
- 0.047

# Набор инструментов 132 предмета



Металлические замки и углы кейса



Удлинитель Wobble



Свечные головки с магнитным фиксатором



Гарантийная ID карта



**NEW**



## Головки

$\frac{1}{4}$  4; 4.5; 5; 5.5; 6; 7; 8; 9; 10; 11; 12; 13; 14 мм

$\frac{1}{4}$  6; 7; 8; 9; 10; 11; 12; 13

$\frac{1}{4}$  E4; E5; E6; E7; E8

$\frac{1}{2}$  10; 11; 12; 13; 14; 15; 16; 17; 18; 19; 20; 21; 22; 24; 27; 30; 32 мм

$\frac{1}{2}$  14; 15; 17; 19; 22

$\frac{1}{2}$  E10; E11; E12; E14; E16; E18; E20; E22

$\frac{1}{2}$  16; 21 мм



## Приводы

$\frac{1}{4}$  Трещотка

$\frac{1}{4}$  115 мм

$\frac{1}{4}$  50; 100 мм

$\frac{1}{4}$  150 мм

$\frac{1}{4}$  Шарнир карданный

$\frac{1}{2}$  Трещотка

$\frac{1}{2}$  125; 250 мм

$\frac{1}{2}$   $\frac{3}{8}$  1/2П на 3/8М

$\frac{1}{2}$  Шарнир карданный



## Ключи

6; 7; 8; 9; 10; 11; 12; 13; 14; 15; 16; 17; 19; 22 мм

17\*19

15; 2; 2.5 мм



## Биты

$\frac{5}{16}$  8; 10; 12

$\frac{5}{16}$  3; 4

$\frac{5}{16}$  3; 4

$\frac{5}{16}$  8; 10; 12; 14

$\frac{5}{16}$  T40; T45; T50; T55; T60

$\frac{5}{16}$  Адаптер



## Биты-вставки

$\frac{1}{4}$  4; 5.5; 6.5

$\frac{1}{4}$  1; 2

$\frac{1}{4}$  1; 2

$\frac{1}{4}$  3; 4; 5; 6

$\frac{1}{4}$  T8; T10; T15; T20; T25; T27; T30



## ШГИ

150 мм

150 мм

240 мм



## Отвертки

6.5\*100; 8\*150 мм

1\*75; 2\*100 мм

$\frac{1}{4}$  Рукоятка отверточная



## Специализированный инструмент

Указка магнитная

Автотестер 6-12-24 в.



## Крокодил



## Упаковочные данные

11 100 гр.

540\*410\*106 мм

4603002045213

2 шт.

23 100 гр.

560\*450\*240 мм

0.060



# Набор инструментов 133 предмета

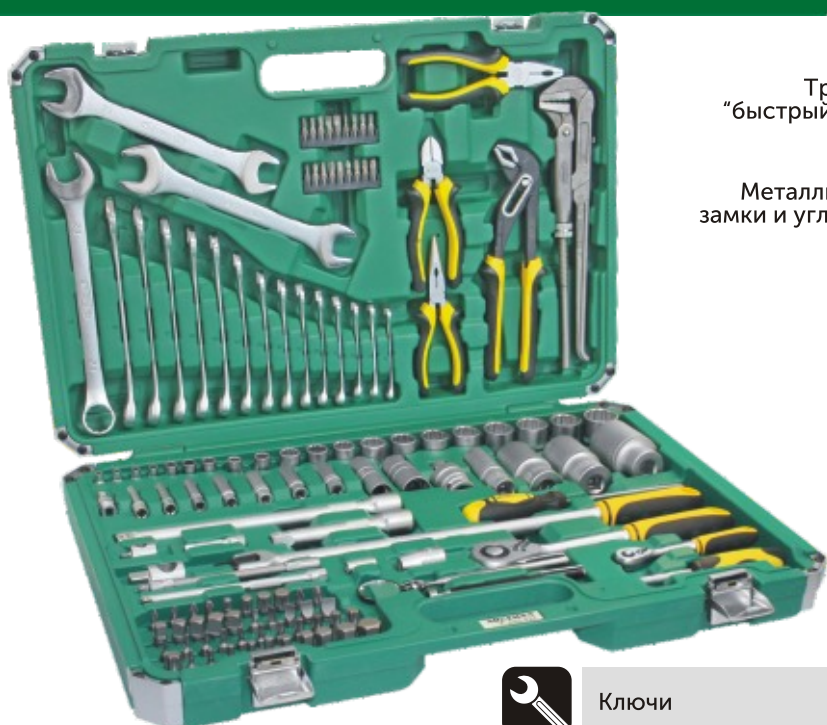

## Головки

1/4 12 4; 4.5; 5; 5.5; 8; 9; 10 мм

1/4 12 6; 7; 8; 10; 11; 12; 13 мм

1/2 12 8; 10; 14; 15; 16; 18; 19; 20; 21; 22; 23; 24; 27 мм

1/2 12 17; 30; 32; 36 мм

1/2 16; 21 мм

## Приводы

1/4 72 Трещотка

1/4 50; 150 мм

1/4 150 мм

1/4 3/8 1/4П на 3/8М

1/4 Шарнир шаровый

1/2 72 Трещотка

1/2 430 мм

1/2 125; 250 мм

1/2 3/8 1/2П на 3/8М

1/2 Шарнир шаровый

## Ключи

6; 7; 8; 9; 10; 11; 12; 13; 14; 15; 16; 17; 18; 19; 23 мм

20\*21; 22\*24 мм

300 мм

## Биты

1/4 3; 4; 5; 6; 7

1/4 0; 1; 2; 3; 4

1/4 1; 2; 3; 4

1/4 T10; T15; T20; T25

1/4 Адаптер

5/16 4; 6.5; 8; 10; 12

5/16 1; 2; 3; 4

5/16 3; 4

5/16 3; 4; 5; 6; 7; 8; 10; 12; 14; 17

5/16 T8; T10; T15; T20; T25; T27; T30; T40; T45; T50; T55; T60

5/16 8; 9; 10; 11; 3/8"

5/16 M8; M10; M12; M14

5/16 Адаптер

Трещотка "быстрый сброс"



Металлические замки и углы кейса



Свечные головки магнитные



Обойма для бит



Вороток срывной



ШГИ

165 мм

150 мм

170 мм

240 мм



Отвертки

5.5\*125



Рукоятка отверточная



Специализированный инструмент



Указка магнитная



Зеркало инспекционное



Упаковочные данные



12 500 гр.



580\*410\*95 мм



1802641033930



2 шт.



25 500 гр.



591\*421\*206 мм



0.051



# Набор инструментов 136 предмета



Трещотка  
"быстрый сброс"



Металлические  
замки кейса



## Головки

1/4 4; 4.5; 5; 5.5; 6; 7; 8; 9; 10;  
11; 12; 13 мм

1/4 8; 10; 11; 12; 13 мм

1/4 E4; E5; E6; E7; E8

1/2 10; 11; 12; 13; 14; 15; 16; 17; 18; 19;  
20; 22; 24; 27; 30; 32 мм

1/2 14; 15; 17; 19 мм

1/2 E10; E11; E12; E14; E16; E18;  
E20; E22.

1/2 16; 21 мм



## Приводы

1/4 48 Трещотка

1/4 115 мм

1/4 100; 150 мм

1/4 Шарнир карданный

1/2 48 Трещотка

1/2 125; 250 мм

1/2 3/8 1/2П на 3/8М

1/2 Шарнир карданный



## Ключи

7; 8; 9; 10; 11; 12; 13; 14; 15; 16;  
17; 19; 22; 24 мм



## Биты

1/4 3; 4; 4.5; 5; 5.5; 6; 7

1/4 0; 1; 2; 3; 4

1/4 0; 1; 2; 3; 4

1/4 1.5; 2; 2.5; 3; 4; 5; 6

1/4 TR10; TR15; TR20; TR25;  
TR27; TR30

1/4 Битодержатель

1/4 Адаптер

5/16 8; 10; 12

5/16 3; 4

5/16 7; 8; 10; 12; 14

5/16 T40; T45; T50; T55

5/16 M6; M8; M10; M12

5/16 Адаптер



## ШГИ

165 мм

160 мм

240 мм



## Отвертки

5,5\*75; 6,5\*100 мм

1\*75; 2\*100 мм

1/4 Рукоятка  
отверточная



## Специализированный инструмент

28-210 Nm



## Упаковочные данные

11 800 гр.

560\*394\*90 мм

1802641009751

2 шт.

24 600 гр.

576\*406\*200 мм

M<sup>3</sup> 0.047

# Набор инструментов 144 предмета



Трещотка  
"быстрый сброс"



Металлические  
замки и углы кейса



Свечные головки  
магнитные



Обойма  
для бит



## Головки

1/4 4; 4.5; 5; 5.5; 6; 7; 8; 9; 10; 13 мм

1/4 8; 10; 11; 12; 13 мм

1/4 E4; E5; E6; E7; E8

1/2 8; 10; 14; 15; 16; 17; 18; 19; 21; 22; 24; 27; 30; 32 мм

1/2 17 мм

1/2 E10; E11; E12; E14; E16; E18; E20; E22

1/2 16; 21 мм

## Приводы

1/4 Трещотка

1/4 50; 150 мм

1/4 300 мм

1/4 3/8 1/4П на 3/8М

1/4 Шарнир шаровый

1/4 Трещотка кистевая

1/2 Трещотка

1/2 125; 250 мм

1/2 3/8 1/2П на 3/8М

1/2 Шарнир шаровый

## Ключи

6; 7; 8; 9; 10; 11; 12; 13; 14; 15; 16; 17; 18; 19; 21 мм

22\*24 мм

## Биты

1/4 3; 4; 5; 6; 7

1/4 0; 1; 2; 3; 4

1/4 1; 2; 3; 4

1/4 T10; T15; T20; T25

1/4 Адаптер

5/16 4; 6.5; 8; 10; 12

5/16 2; 3; 4

5/16 3; 4

5/16 3; 4; 5; 7; 8; 10; 12; 14; 17

5/16 T8; T10; T27; T40; T45; T50; T55; T60

5/16 8; 10

5/16 M8; M10; M12; M14

5/16 Адаптер

## ШГИ

165 мм

150 мм

160 мм

240 мм

## Отвертки

5,5\*125 мм

2\*100; 3\*150 мм

T15\*100; T20\*100; T25\*125 мм

1/4 Рукоятка отверточная

## Специализированный инструмент

500 гр.

Указка магнитная

Зеркало инспекционное

Нож

Фонарь

150 мм

270 мм

## Упаковочные данные

12 400 гр.

580\*410\*95 мм

1802641033916

2 шт.

25 800 гр.

591\*421\*206 мм

M<sup>3</sup> 0.051

# Набор инструментов 148 предметов



Трещотка  
"быстрый сброс"



Свечные головки  
магнитные



Металлические  
замки и углы кейса



Обойма для бит



Лидер продаж



Головки

$\frac{1}{4}$  4; 4,5; 5; 5,5; 6; 7; 8; 9; 10; 13 мм

$\frac{1}{4}$  8; 10; 11; 12; 13 мм

$\frac{1}{4}$  E4; E5; E6; E7; E8.

$\frac{1}{2}$  8; 10; 14; 15; 16; 17; 18; 19; 21; 22;  
24; 27; 30; 32 мм

$\frac{1}{2}$  17 мм

$\frac{1}{2}$  E10; E11; E12; E14; E16; E18;  
E20; E22

$\frac{1}{2}$  16; 21 мм



Приводы

$\frac{1}{4}$  Трещотка

$\frac{1}{4}$  50; 150 мм

$\frac{1}{4}$  150 мм

$\frac{1}{4}$   $\frac{3}{8}$  1/4П на 3/8М

$\frac{1}{4}$  Шарнир шаровый

$\frac{1}{2}$  Трещотка

$\frac{1}{2}$  125; 250 мм

$\frac{1}{2}$   $\frac{3}{8}$  1/2П на 3/8М

$\frac{1}{2}$  Шарнир шаровый



Ключи

6; 7; 8; 9; 10; 11; 12; 13; 14; 15; 16; 17;  
18; 19; 21; 22; 24; 27 мм

8\*10; 9\*11; 10\*12 мм

1,5; 2; 2,5; 3; 4; 5; 6; 7; 8; 10, 12 мм



Биты

$\frac{1}{4}$  3; 4; 5; 6; 7

$\frac{1}{4}$  0; 1; 2; 3; 4

$\frac{1}{4}$  1; 2; 3; 4

$\frac{1}{4}$  T10; T15; T20; T25

$\frac{1}{4}$  Адаптер

$\frac{5}{16}$  8; 10; 12

$\frac{5}{16}$  1; 2; 4

$\frac{5}{16}$  2; 3; 4

$\frac{5}{16}$  14; 17

$\frac{5}{16}$  T8; T10; T27; T30; T40;  
T45; T50; T55; T60

$\frac{5}{16}$  8; 9; 10; 11

$\frac{5}{16}$  M8; M10; M12; M14

$\frac{5}{16}$  Адаптер



ШГИ

165 мм

150 мм

160 мм

240 мм



Отвертки

5,5\*100 мм

3\*150 мм

T15\*100; T20\*100; T25\*125 мм

$\frac{1}{4}$  Отверточная  
рукоятка



Специализированный  
инструмент

Магнитная указка

$\frac{1}{2}$  Ключ-краб 65-120 мм  
с адаптером



Упаковочные данные

13 300 гр.

580\*410\*95 мм

1802641033909

2 шт.

27 600 гр.

591\*421\*206 мм

M<sup>3</sup> 0.051



**NEW**



## Наборы инструментов Арсенал серии «Космос»







Новые компактные особо прочные наборы инструментов серии «Космос». При создании за основу были взяты хорошо зарекомендовавшие себя комплектации наборов Арсенал. Новые кейсы спроектировали с использованием самых современных материалов.



# Набор инструментов 20 предметов



**NEW**

Трещотка  
нового типа



Маслобензостойкие  
ламинированные  
ложементы



Компактный  
металлический  
кейс



Свечные головки  
магнитные



Головки

3/8 6; 7; 8; 9; 10; 11; 12; 13; 15; 17; 19;  
22; 24 мм

3/8 16; 21 мм



Приводы

3/8 48 Трещотка

3/8 163 мм

3/8 75; 150 мм

3/8 Шарнир карданный



Новый дизайн упаковки  
поможет сделать правильный выбор



Упаковочные данные

2 300 гр.

330\*135\*57 мм

4603002045534

10 шт.

23 600 гр.

348\*285\*300 мм

M<sup>3</sup> 0.030

# Набор инструментов 29 предметов



Трещотка  
нового типа



Компактный  
металлический  
кейс



Маслобензостойкие  
ламинированные  
ложементы



Свечные головки  
магнитные



**NEW**



Головки

1/2"



8; 9; 10; 11; 12; 13; 14; 15; 16; 17; 18;  
19; 21; 22; 23; 24; 27; 30; 32 мм

1/2"



10; 13; 17 мм

1/2"



16; 21 мм



Приводы

1/2"



120  
зубов

Трещотка

1/2"



125; 250 мм

1/2"

3/8"



1/2П на 3/8М

1/2"



Шарнир карданный



Упаковочные данные



кг

5 100 гр.



мм

424\*182\*62 мм



мм

4603002045541



шт.

5 шт.



кг

26 200 гр.



мм

438\*194\*315 мм



м³

0.027

# Набор инструментов 43 предмета



Трещотка  
нового типа





Маслобензостойкие  
ламинированные  
ложементы



Компактный  
металлический  
кейс



 **Головки**

  4; 4.5; 5; 5.5; 6; 7; 8; 9; 10; 11; 12; 13 мм

 **Приводы**

   Трещотка

   55; 100 мм

   1/4П на 3/8М

  Шарнир карданный

 **Ключи**

 127; 15; 2; 2.5; 3 мм

 **Биты-вставки**

  4; 5.5; 6.5

  1; 2; 3

  1; 2; 3

  3; 4; 5; 6



  TR8; TR10; TR15; TR20; TR25; TR27; TR30

 **Отвертки**

  Рукоятка отверточная

 **Упаковочные данные**



  1 400 гр.

  240\*130\*50 мм

  4603002045558

  10 шт.

  15 000 гр.

  263\*267\*270 мм

  0.019



# Набор инструментов 63 предмета



Трещотка  
нового типа



Компактный  
металлический  
кейс



Маслобензостойкие  
ламинированные  
ложементы



Свечные головки  
магнитные

**NEW**



Головки



4; 4.5; 5; 5.5; 6; 7; 8; 9; 10; 11;  
12; 13 мм



10; 11; 12; 13; 14; 15; 17; 19; 22;  
24; 27; 30; 32 мм



16; 21 мм



Ключи



1.27; 1.5; 2; 2.5; 3 мм



Приводы



Трещотка



115 мм



55 мм



Шарнир карданный



Трещотка



75; 250 мм



1/2П на 3/8М



Шарнир карданный



Биты-вставки



4; 5.5; 6.5



1; 2; 3



1; 2; 3



2.5; 3; 4; 5; 6



TR8; TR10; TR15; TR20; TR25;  
TR27; TR30



Отвертки



Рукоятка  
отверточная



Упаковочные данные



5 700 гр.



507\*221\*59 мм



4603002045565



5 шт.



29 200 гр.



520\*233\*300 мм



0.036

Код 8144710 Арт. AA-M1412Y63

# Набор инструментов 92 предмета



**NEW**

Трещотка  
нового типа



Маслобензостойкие  
ламинированные  
ложементы







Компактный  
металлический  
кейс



Свечные головки  
магнитные



## Головки

-  4; 4.5; 5; 5.5; 6; 7; 8; 9; 10; 11; 12; 13 мм
-  6; 7; 8; 9; 10; 11; 12; 13; 14 мм
-  10; 13; 14; 15; 16; 17; 18; 19; 20; 21; 22; 24; 27; 30; 32 мм
-  14; 15; 17; 19 мм
-  16; 21 мм

## Приводы

-   Трещотка
-  115 мм
-  55; 100 мм
-  150 мм
-  Шарнир карданный
-   Трещотка
-  50; 125; 250 мм
-   1/2П на 3/8М
-  Шарнир карданный





## Ключи

-  15; 2; 2.5 мм

## Биты

-  6; 7; 8
-  3; 4
-  3; 4
-  5; 6; 7; 8
-  T30; T40; T45; T50
-  Адаптер











## Биты-вставки

-  4; 5.5; 6.5
-  1; 2
-  1; 2
-  2.5; 3; 4; 5; 6
-  TR8; TR10; TR15; TR20; TR25; TR27; TR30

## Отвертки

-  Рукоятка отверточная

## Упаковочные данные

-   7 100 гр.
-  507\*221\*59 мм
-  4603002045572
-  5 шт.
-   36 200 гр.
-  520\*233\*300 мм
-   0.036

# Набор инструментов 14 предметов



Трещотка 500 мм



Разработан специально для грузового транспорта



**NEW**



Головки



22; 24; 27; 30; 32; 36; 38; 41; 46; 50 мм



Приводы



Трещотка



450 мм



100; 200 мм



Упаковочные данные



11000 гр.



510\*162\*78 мм



4603002045312



1 шт.



11 500 гр.



524\*173\*97 мм



0.009

# Набор инструментов 21 предмет



Трещотка 500 мм  
"быстрый сброс"



Разработан специально  
для грузового транспорта



Головки

3/4 19; 21; 22; 23; 24; 26; 27; 29; 30;  
32; 35; 36; 38; 41; 46; 50 мм



Приводы

3/4 24 Трещотка 500 мм

3/4 450 мм

3/4 100; 200; 400 мм



Упаковочные данные



14 000 гр.



530\*360\*95 мм



4603002045329



1 шт.



14 500 гр.



539\*365\*106 мм



0.021



# Набор инструментов 22 предмета



Разработан специально для грузового транспорта



Трещотка 200 мм



Головки



36; 38; 41; 46; 50; 54; 55; 58; 60; 63; 65; 67; 70; 71; 75; 77; 80 мм



Приводы



Трещотка



200; 400; 550 мм



Переходник скользящий



Упаковочные данные



43 000 гр.



702\*280\*107 мм



4603002045336



1 шт.



44 000 гр.



712\*291\*121 мм



0.025

Набор инструментов  
**23** предмета



Трещотка 500 мм  
"быстрый сброс"



Разработан специально  
для грузового транспорта



Дюймовые размеры



Головки



3/4; 13/16; 7/8; 15/16; 1;  
1-1/16; 1-1/8; 1-3/16; 1-1/4;  
1-5/16; 1-3/8; 1-7/16;  
1-1/2; 1"-5/8; 1-3/4; 2



Приводы



Трещотка 500 мм



450 мм



100; 200; 400 мм



Упаковочные данные



14 000 гр.



530\*360\*95 мм



4603002045343



1 шт.



14 500 гр.



539\*365\*106 мм



0.021

# Набор плашек и метчиков 40 предметов



Лидер продаж



## Плашки



M3\*0.5; M3\*0.6; M4\*0.7; M4\*0.75;  
M5\*0.8; M5\*0.9; M6\*1.0; M6\*0.75;  
M7\*1.0; M7\*0.75; M8\*1.25; M8\*1.0;  
M10\*1.25; M10\*1.5; M12\*1.75;  
M12\*1.5; 1/8\*NPT27



## Метчики



M3\*0.5; M3\*0.6; M4\*0.7; M4\*0.75;  
M5\*0.8; M5\*0.9; M6\*1.0; M6\*0.75;  
M7\*1.0; M7\*0.75; M8\*1.25; M8\*1.0;  
M10\*1.25; M10\*1.5; M12\*1.75;  
M12\*1.5; 1/8\*NPT27



## Специализированный инструмент



Клупп для плашек



Вороток для метчиков регулируемый



Вороток для метчиков торцевой



Отвертка для клуппа



Набор используется для восстановления и нарезки внутренней и внешней резьбы.



## Упаковочные данные



1 300 гр.



295\*191\*40 мм



1802641004749



10 шт.



13 800 гр.



450\*335\*215 мм



0.034



# Прочие наборы и инструменты в индивидуальной упаковке





Наборы комбинированных ключей



Ключи

Код 37543 Арт. НКК-4



24; 27; 30; 32 мм



Упаковочные данные



1 330 гр.



435\*122\*48 мм



1802641002455



6 шт.



8 500 гр.



451\*261\*160 мм



0.019



Ключи

Код 20013 Арт. НКК-17



6; 7; 8; 9; 10; 11; 12; 13; 14; 15; 16;  
17; 18; 19; 20; 21; 22 мм



Упаковочные данные



2 000 гр.



335\*146\*39 мм



1802641001526



8 шт.



16 500 гр.



348\*312\*179 мм



0.020

## Набор шарнирных ключей

## Набор Г-образных шестигранников



Набор шарнирных ключей

Код 20012 Арт. НКШ-6



6 предметов

8\*9; 10\*11; 12\*13; 14\*15;  
16\*17; 18\*19 мм



Упаковочные данные



1 400 гр.



185\*360\*30 мм



1802641001656



10 шт.



14 500 гр.



410\*240\*480 мм



0.047



Набор Г-образных шестигранников

Код 2366530 Арт. НШ-10



25 предметов

1.5; 2; 2.5; 3; 4; 5; 6; 7; 8; 10 мм



Упаковочные данные



500 гр.



94\*224\*35 мм



1802641001991



36 шт.



19 000 гр.



388\*315\*327 мм



0.041

## Набор головок в держателе



Головки

Код 23912 Арт. HG6-128/8

8  
предметов



8; 9; 10; 11; 12; 13; 14; 15 мм



Упаковочные данные



500 гр.



280\*75\*27 мм



1802641001779



50 шт.



26 500 гр.



300\*273\*436 мм



0.036



Головки

Код 23916 Арт. HG12-1216/8

8  
предметов



16; 17; 18; 19; 21; 22;  
24; 27 мм



Упаковочные данные



800 гр.



308\*75\*27 мм



1802641001960



20 шт.



17 500 гр.



397\*303\*182 мм



0.022



Головки

Код 23920 Арт. HGD6-146/9

9  
предметов



6; 7; 8; 9; 10; 11; 12; 13 мм



Карданный шарнир



Упаковочные данные



350 гр.



255\*100\*150 мм



1802641001809



50 шт.



18 000 гр.



300\*297\*345 мм



0.032



# Воротки



Приводы

**Код 23932 Арт. В-14**



110 мм



Упаковочные данные



70 гр.



170\*50\*25 мм



1802641001717



100 шт.



7 200 гр.



258\*182\*303 мм



0.014



Приводы

**Код 23922 Арт. В-12**



250 мм



Упаковочные данные



400 гр.



360\*50\*40 мм



1802641001700



25 шт.



10 500 гр.



394\*152\*158 мм



0.009



Приводы

**Код 23928 Арт. ВШ-12**



430 мм



Упаковочные данные



700 гр.



550\*50\*35 мм



1802641001724



20 шт.



14 500 гр.



533\*176\*176 мм



0.017



Приводы

Код 2366560 Арт. Т-14/45



138 мм



Упаковочные данные



100 гр.



205\*50\*35 мм



1802641001687



50 шт.



5 500 гр.



258\*182\*303 мм



0.014



Приводы

Код 2366540 Арт. Т-12/45



250 мм



Упаковочные данные



500 гр.



310\*50\*45 мм



1802641001663



25 шт.



13 000 гр.



358\*242\*178 мм



0.016

# Трещотки



Приводы

Код 23929 Арт. Т-14/72



138 мм



Упаковочные данные



100 гр.



205\*50\*35 мм



1802641001694



50 шт.



6 000 гр.



258\*182\*303 мм



0.014



Приводы

Код 23924 Арт. Т-12/72



250 мм



Упаковочные данные



500 гр.



310\*50\*45 мм



1802641001670



25 шт.



13 000 гр.



358\*242\*178 мм



0.016



## Ремкомплекты для приводов



## Ремкомплект для трещотки

Код 8144730 Арт. 277-004



1. Шестерня храповика (1шт)
2. Стопор храповика (лев., прав.) (2 шт)
3. Пружина стопора храповика (2 шт)
4. Флажок переключения (1шт)
5. Винт флажка переключения (1шт)
6. Винт крепления крышки (2шт)
7. Крышка храповика (1шт)
8. Кольцо головки храповика.

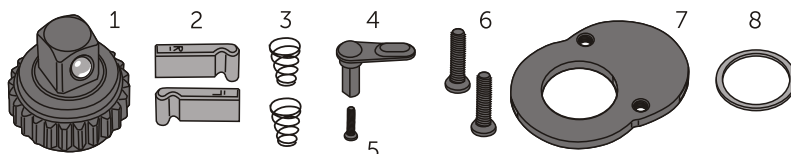

## Упаковочные данные

	14,5 гр.
	120*80*40 мм
	4603002047019
	100 шт.
	1 500 гр.
	260*250*130 мм
	0,00845



## Ремкомплект для трещотки

Код 8144740 Арт. 277-001



1. Шестерня храповика (1шт)
2. Стопор храповика (лев., прав.) (2 шт)
3. Пружина стопора храповика (2 шт)
4. Флажок переключения (1шт)
5. Винт флажка переключения (1шт)
6. Винт крепления крышки (2шт)
7. Крышка храповика (1шт)
8. Кольцо головки храповика.

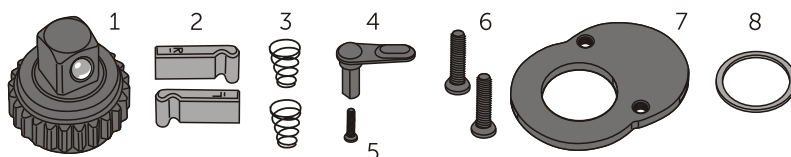

## Упаковочные данные

	3,5 гр.
	120*80*20 мм
	4603002047026
	100 шт.
	400 гр.
	260*250*130 мм
	0,00845



## Ремкомплект воротка ВШ-12

Код 8144750 Арт. 277-007



1. Головка воротка (1шт)
2. Пружина шарика (1шт)
3. Шарик стальной (1шт)
4. Винт крепления головки воротка (1шт)

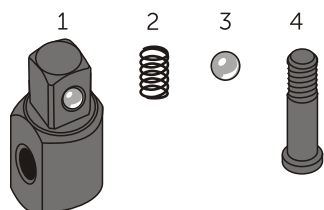

## Упаковочные данные

	6,2 гр.
	120*80*30 мм
	4603002047033
	150 шт.
	980 гр.
	260*250*130 мм
	0,00845

## Ремкомплекты для приводов



Ремкомплект для трещотки  
серия Космос

Код 8144760 Арт. 218-001

- |     |     |                                   |                                     |
|-----|-----|-----------------------------------|-------------------------------------|
| 1/4 | 120 | 1. Шестерня храповика (1шт)       | 5. Стопор храповика (1шт)           |
|     |     | 2. Стопор предохранительный (1шт) | 6. Винт крепления крышки (2шт)      |
|     |     | 3. Флажок переключения (1шт)      | 7. Пружина стопора храповика (1 шт) |
|     |     | 4. Крышка храповика (1шт)         |                                     |

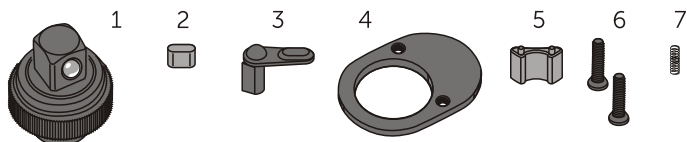

Упаковочные данные

		3 гр.
		120*80*20 мм
		4603002047040
		100 шт.
		350 гр.
		260*250*130 мм
		0,00845



Ремкомплект для трещотки  
серия Космос

Код 8144770 Арт. 218-004

- |     |     |                                   |                                     |
|-----|-----|-----------------------------------|-------------------------------------|
| 1/2 | 120 | 1. Шестерня храповика (1шт)       | 5. Стопор храповика (1шт)           |
|     |     | 2. Стопор предохранительный (1шт) | 6. Винт крепления крышки (2шт)      |
|     |     | 3. Флажок переключения (1шт)      | 7. Пружина стопора храповика (1 шт) |
|     |     | 4. Крышка храповика (1шт)         |                                     |

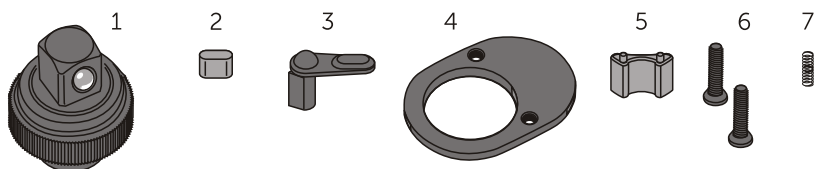

Упаковочные данные

		14,5 гр.
		120*80*40 мм
		4603002047057
		100 шт.
		1 500 гр.
		260*250*130 мм
		0,00845

**СКОРО  
В ПРОДАЖЕ!**

## Ключи динамометрические щелчковые

- 5-24 Nm**
- 19-110 Nm**
- 28-210 Nm**
- 70-350 Nm**

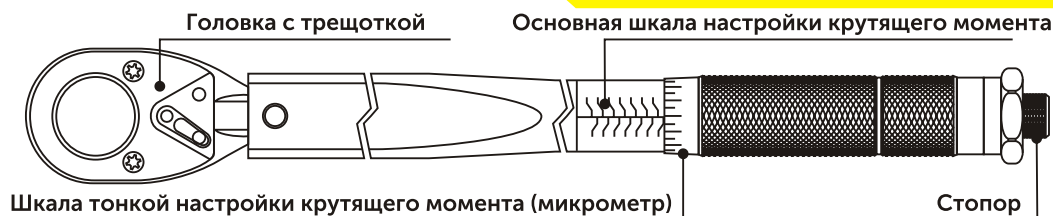

**Надежный механизм**  
При производстве используется высококачественная японская пружинная сталь JIS G 3522

**Удобная рукоятка**  
Практичная насечка рукоятки исключает проскальзывание руки

**Стопор**  
Располагается на торце рукоятки и обеспечивает надежную фиксацию

**Микрометр**  
Шкала на рукоятке для тонкой настройки крутящего момента

**Четкий щелчок**  
Срабатывание ключа сопровождается хорошо слышимым щелчком и импульсом в рукоятке, когда достигнут нужный момент затяжки

Сделано в Тайване

## Набор удлинителей на 1/4"



Приводы

Код 23931 Арт. НУ-14/4



50; 100; 150 мм



150 мм



Упаковочные данные



230 гр.



94\*224\*25 мм



1802641001632



100 шт.



23 500 гр.



291\*289\*527 мм



0.034



Наборы универсальных отверток



Отвертки

Код 39100 Арт. НО-6

6 предметов



4\*75; 6.5\*100; 8\*150



1\*75; 2\*38; 2\*100



Лидер продаж



Упаковочные данные



600 гр.



297\*164\*40 мм



1802641002493



36 шт.



22 600 гр.



561\*330\*545 мм



0.102



Отвертки

Код 23852. Арт. НО-7

7 предметов



1\*75; 2\*100; 3\*150



T10\*75; T15\*100;  
T20\*100; T25\*125



Упаковочные данные



700 гр.



299\*186\*40 мм



1802641003995



36 шт.



25 700 гр.



624\*333\*545 мм



0.113

# Набор универсальных отверток

## Набор отверток с битами на 1/4"



Отвертки

Код 21098 Арт. HO-11

11  
предметов



3,0\*75; 4,0\*75; 5,5\*125;  
6,5\*38; 6,5\*150; 8,0\*175



0\*75; 1\*75; 2\*38; 2\*100;  
3\*150



Упаковочные данные



1 100 гр.



330\*269\*40 мм



1802641003988



24 шт.



26 900 гр.



588\*364\*545 мм



0.117



Биты

Код 31170. Арт. HO-26

26  
предметов



1/4" 5; 6; 7; 8; 10; 15; 20;  
25; 30



1/4" 2; 2.5; 3; 4; 5; 6; 7



1/4" 0; 1; 2; 3



1/4" 3; 4; 5; 6



1/4" Адаптер



Отвертки



Отверточная  
рукоятка



Упаковочные данные



300 гр.



128\*228\*30 мм



1802641001618



50 шт.



15 500 гр.















361\*285\*461 мм



0.048

Набор бит 31 шт.















Набор бит 32 шт.













	Биты
 	TR10; TR15; TR20; TR25; TR27; TR30
 	0; 1; 2; 3; 4
 	0; 1; 2; 3; 4
 	1.5; 2; 2.5; 3; 4; 5; 6
 	3; 4; 4.5; 5; 5.5; 6; 7
 	Битодержатель

Код 21129 Арт. НВ-31

31  
предмет

















	Упаковочные данные
 	250 гр.
 	150*70*35 мм
	1802641001533
 	48 шт.
 	13 000 гр.
 	358*327*267 мм
 	0.032

	Биты
 	TR20; TR25; TR30; TR40; TR45; TR50; TR55; TR60
 	1; 2; 3; 4
 	M5; M6; M8; M10; M12; M14
 	5; 6; 7; 8; 9; 10; 12; 14
 	6.5; 8; 10; 12
 	Адаптер

Код 21128 Арт. НВ-32

32  
предмета



	Упаковочные данные
 	600 гр.
 	190*105*45 мм
	1802641001540
 	24 шт.
 	14 900 гр.
 	476*415*155 мм
 	0.032



# Набор диэлектрических отверток



Отвертки

Код 1042070 Арт. НОЕ-5

5  
предметов



3\*80; 5,5\*125 мм



1\*75; 2\*100 мм



Автотестер 120-250 в.



Упаковочные данные



400 гр.



279\*117\*36 мм



1802641005180



20 шт.



8 500 гр.



306\*267\*430 мм



0.036



Отвертки

Код 1042080 Арт. НОЕ-7

7  
предметов



3\*80; 5,5\*125 мм



1\*75; 2\*100 мм



Автотестер 120-250 в.



ШГИ



160 мм



160 мм



Упаковочные данные



900 гр.



350\*207\*43,5 мм



1802641005197



10 шт.



10 000 гр.



451\*382\*258 мм



0.044

# Набор электрика



Специализированный инструмент



Щипцы для снятия изоляции



Автотестер 6-12-24 в.



Крокодил 6-12-24 в.

Код 39120 Арт. HE-2

3 предмета



Упаковочные данные



300 гр.



116\*316\*35 мм



1802641002523



72 шт.



22 000 гр.



488\*373\*403 мм



0.073



ШГИ

Код 38389 Арт. В-150



150 мм



Упаковочные данные



190 гр.



240\*62\*25 мм



1802641002462



72 шт.



14 700 гр.



315\*276\*255 мм



0.023



ШГИ

Код 38390 Арт. КР-238



238 мм



Упаковочные данные



480 гр.



300\*80\*25 мм



1802641002479



48 шт.



24 000 гр.



427\*330\*218 мм



0.031



ШГИ

Код 38391. Арт. Р-150



150 мм



Упаковочные данные



230 гр.



120\*60\*20 мм



1802641002486



72 шт.



17 560 гр.



315\*276\*255 мм



0.023



## Стенды

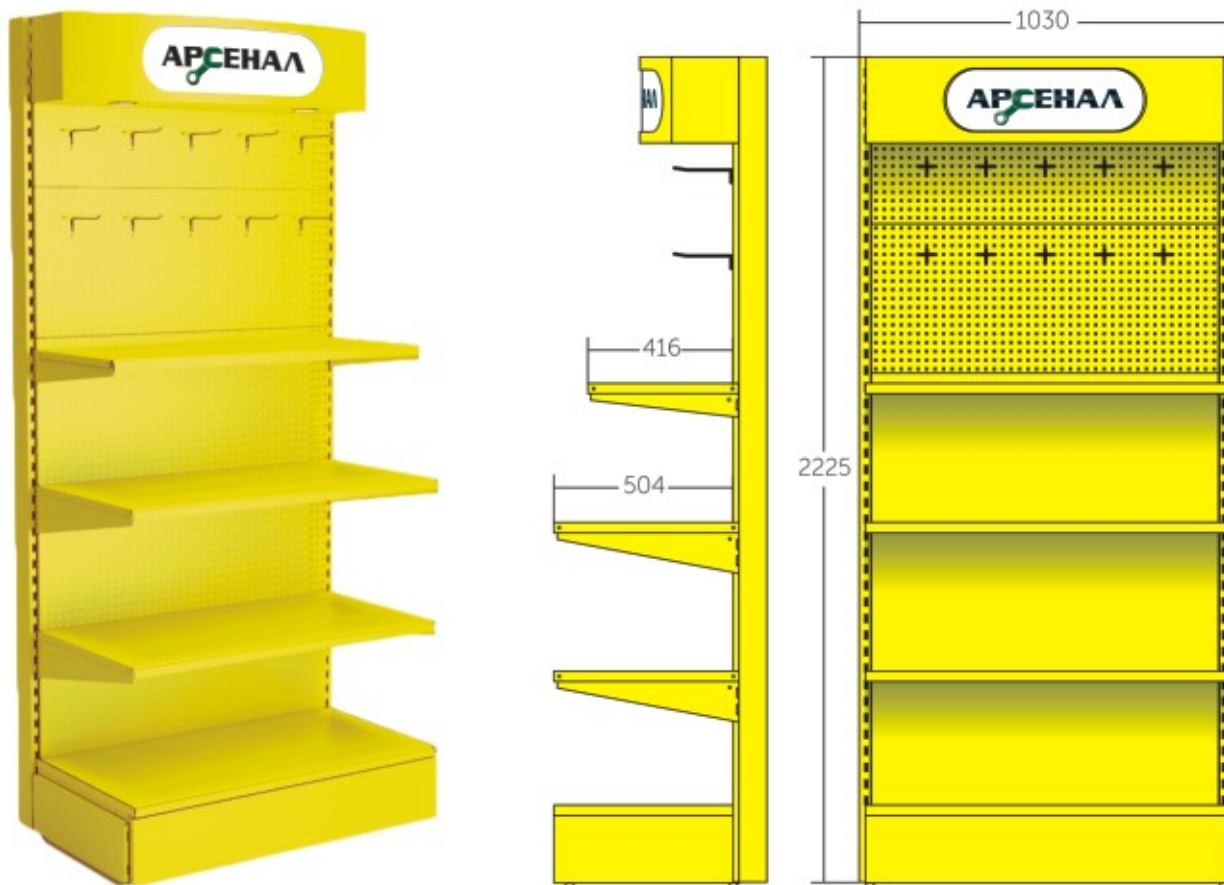

### Стенды

Под широкий ассортимент продукции торговой марки Арсенал мы предлагаем вам брендированные, привлекающие внимание покупателей к продукции, стенды размером 2,2 м в высоту и 1 м в ширину.



### Комплектация

Крючки: 150 мм, хром - 10 шт;  
Полка: 1000\*400 мм - 1 шт;  
Полка: 1000\*500 мм - 3 шт.

## Типы упаковок



1



2



Упаковка наборов инструмента

1

Пластиковый кейс в рукаве

2

Картонная коробка

3

Блистер

4

Пластиковый кейс из полистирола с прозрачной крышкой в полиэтилене

5

Текстильная сумка



4

3



5



## Типы упаковок

### Описание упаковки пластикового кейса

Наборы инструментов Арсенал поставляются упакованные в цветной рукав с качественной полиграфией. На упаковке присутствует полная информация о составе набора, гарантии и специализации набора. Данная упаковка облегчает выбор как покупателем самостоятельно, так и в случае консультации от продавца. Сверху каждый набор покрыт термоусадочной пленкой которая защищает продукцию от загрязнения. При демонстрации инструмента Арсенал достаточно открыть только один типовой набор, чтобы покупатель мог потрогать инструмент руками и убедиться в высоком качестве исполнения. Продажи ассортимента остальных наборов рекомендуется проводить не распаковывая, т.к. на упаковке есть фото реального инструмента и полное описание типоразмеров.



### Порядок распаковки набора в пластиковом кейсе

1. Удалить полиэтиленовую упаковочную пленку
2. Снять картонный рукав аккуратно потянув его вверх
3. Картонный рукав сохранить, не допускать его повреждений
4. Открыть крышку кейса для демонстрации содержимого



## Артикулы и наименование инструментов

Для удобства, инструмент из следующих наборов Арсенал имеет индивидуальную маркировку:

Код	Наименование
8144630	Набор инструментов 14 предметов 3/4 (Л)
8144640	Набор инструментов 21 предмет 3/4 (Л)
8144650	Набор инструментов 22 предмета 1" (Л)
8144660	Набор инструментов 23 предмета 3/4 (") (Л)

Код	Наименование
8144590	Набор инструментов 42 предмета (Л)
8144600	Набор инструментов 82 предмета (Л)
8144610	Набор инструментов 104 предмета (Л)
8144620	Набор инструментов 132 предмета (Л)

Артикул	Наименование инструмента
255-025	Бита-вставка 1/4" HEX. 3мм 1шт. Арсенал
255-028	Бита-вставка 1/4" HEX. 4мм 1шт. Арсенал
255-031	Бита-вставка 1/4" HEX. 5мм 1шт. Арсенал
255-034	Бита-вставка 1/4" HEX. 6мм 1шт. Арсенал
255-037	Бита-вставка 1/4" SL. 4мм 1шт. Арсенал
255-040	Бита-вставка 1/4" SL. 5,5мм 1шт. Арсенал
255-043	Бита-вставка 1/4" SL. 6,5мм 1шт. Арсенал
255-046	Бита-вставка 1/4" SL. 7мм 1шт. Арсенал
255-049	Бита-вставка 1/4" PH. 1шт. Арсенал
255-052	Бита-вставка 1/4" PH. 2шт. Арсенал
255-055	Бита-вставка 1/4" PZ. 1шт. Арсенал
255-058	Бита-вставка 1/4" PZ. 2шт. Арсенал
255-061	Бита-вставка 1/4" TORX.T8 1шт. Арсенал
255-064	Бита-вставка 1/4" TORX.T10 1шт. Арсенал
255-067	Бита-вставка 1/4" TORX.T15 1шт. Арсенал
255-070	Бита-вставка 1/4" TORX.T20 1шт. Арсенал
255-073	Бита-вставка 1/4" TORX.T25 1шт. Арсенал
255-076	Бита-вставка 1/4" TORX.T27 1шт. Арсенал
255-079	Бита-вставка 1/4" TORX.T30 1шт. Арсенал
255-085	Бита 1/4 TORX.T10 25мм 1шт. Арсенал
255-088	Бита 1/4 TORX.T15 25мм 1шт. Арсенал
255-091	Бита 1/4 TORX.T20 25мм 1шт. Арсенал
255-094	Бита 1/4 TORX.T25 25мм 1шт. Арсенал
255-097	Бита 1/4 TORX.T27 25мм 1шт. Арсенал
255-100	Бита 1/4 TORX.T30 25мм 1шт. Арсенал
255-103	Бита 1/4 PH.0 25мм 1шт. Арсенал
255-106	Бита 1/4 PH.1 25мм 1шт. Арсенал
255-112	Бита 1/4 PH.2 25мм 1шт. Арсенал
255-115	Бита 1/4 PH.3 25мм 1шт. Арсенал
255-121	Бита 1/4 PH.4 25мм 1шт. Арсенал
255-124	Бита 1/4 PZ.0 25мм 1шт. Арсенал
255-127	Бита 1/4 PZ.1 25мм 1шт. Арсенал
255-133	Бита 1/4 PZ.2 25мм 1шт. Арсенал
255-136	Бита 1/4 PZ.3 25мм 1шт. Арсенал
255-139	Бита 1/4 PZ.4 25мм 1шт. Арсенал
255-154	Бита 1/4 Spline.M6 25мм 1шт. Арсенал
255-160	Бита 1/4 Spline.M10 25мм 1шт. Арсенал
255-163	Бита 1/4 Spline.M12 25мм 1шт. Арсенал
255-166	Бита 1/4 Spline.M14 25мм 1шт. Арсенал
255-169	Бита 1/4 SL.3мм 25мм 1шт. Арсенал
255-172	Бита 1/4 SL.4мм 25мм 1шт. Арсенал
255-175	Бита 1/4 SL.4,5мм 25мм 1шт. Арсенал
255-178	Бита 1/4 SL.5мм 25мм 1шт. Арсенал
255-181	Бита 1/4 SL.5,5мм 25мм 1шт. Арсенал
255-184	Бита 1/4 SL.6мм 25мм 1шт. Арсенал
255-187	Бита 1/4 SL.6,5мм 25мм 1шт. Арсенал
255-190	Бита 1/4 SL.7мм 25мм 1шт. Арсенал
255-193	Бита 1/4 HEX.H1,5мм 25мм 1шт. Арсенал
255-196	Бита 1/4 HEX.H2мм 25мм 1шт. Арсенал
255-199	Бита 1/4 HEX.H2,5мм 25мм 1шт. Арсенал
255-202	Бита 1/4 HEX.H3мм 25мм 1шт. Арсенал
255-205	Бита 1/4 HEX.H4мм 25мм 1шт. Арсенал
255-208	Бита 1/4 HEX.H5мм 25мм 1шт. Арсенал
255-211	Бита 1/4 HEX.H6мм 25 мм 25мм 1шт. Арсенал
255-214	Бита 5/16 TORX.T40 1шт. Арсенал
255-217	Бита 5/16 TORX.T45 1шт. Арсенал
255-220	Бита 5/16 TORX.T50 1шт. Арсенал
255-223	Бита 5/16 TORX.T55 1шт. Арсенал

Артикул	Наименование инструмента
255-226	Бита 5/16 TORX.T60 1шт. Арсенал
255-250	Бита 5/16 PH.3 1шт. Арсенал
255-253	Бита 5/16 PH.4 1шт. Арсенал
255-256	Бита 5/16 PZ.3 1шт. Арсенал
255-259	Бита 5/16 PZ.4 1шт. Арсенал
255-262	Бита 5/16 SL.8мм 1шт. Арсенал
255-265	Бита 5/16 SL.10мм 1шт. Арсенал
255-268	Бита 5/16 SL.12мм 1шт. Арсенал
255-289	Бита 5/16 HEX.H8мм 1шт. Арсенал
255-292	Бита 5/16 HEX.H10мм 1шт. Арсенал
255-295	Бита 5/16 HEX.H12мм 1шт. Арсенал
255-298	Бита 5/16 HEX.H14мм 1шт. Арсенал
256-007	Головка свечная 1/2 магнит 6-гр 16мм 1шт. Арсенал
256-010	Головка свечная 1/2 магнит 6-гр 21мм 1шт. Арсенал
256-013	Головка 1/2 8мм 6-гр. 1шт. Арсенал
256-019	Головка 1/2 10мм 6-гр. 1шт. Арсенал
256-022	Головка 1/2 11мм 6-гр. 1шт. Арсенал
256-025	Головка 1/2 12мм 6-гр. 1шт. Арсенал
256-028	Головка 1/2 13мм 6-гр. 1шт. Арсенал
256-031	Головка 1/2 14мм 6-гр. 1шт. Арсенал
256-034	Головка 1/2 15мм 6-гр. 1шт. Арсенал
256-037	Головка 1/2 16мм 6-гр. 1шт. Арсенал
256-040	Головка 1/2 17мм 6-гр. 1шт. Арсенал
256-043	Головка 1/2 18мм 6-гр. 1шт. Арсенал
256-046	Головка 1/2 19мм 6-гр. 1шт. Арсенал
256-049	Головка 1/2 20мм 6-гр. 1шт. Арсенал
256-052	Головка 1/2 21мм 6-гр. 1шт. Арсенал
256-055	Головка 1/2 22мм 6-гр. 1шт. Арсенал
256-058	Головка 1/2 23мм 6-гр. 1шт. Арсенал
256-061	Головка 1/2 24мм 6-гр. 1шт. Арсенал
256-064	Головка 1/2 25мм 6-гр. 1шт. Арсенал
256-067	Головка 1/2 26мм 6-гр. 1шт. Арсенал
256-070	Головка 1/2 27мм 6-гр. 1шт. Арсенал
256-073	Головка 1/2 30мм 6-гр. 1шт. Арсенал
256-076	Головка 1/2 32мм 6-гр. 1шт. Арсенал
256-271	Головка глуб. 1/2 10мм 6-гр. 1шт. Арсенал
256-280	Головка глуб. 1/2 13мм 6-гр. 1шт. Арсенал
256-283	Головка глуб. 1/2 14мм 6-гр. 1шт. Арсенал
256-286	Головка глуб. 1/2 15мм 6-гр. 1шт. Арсенал
256-292	Головка глуб. 1/2 17мм 6-гр. 1шт. Арсенал
256-298	Головка глуб. 1/2 19мм 6-гр. 1шт. Арсенал
256-307	Головка глуб. 1/2 22мм 6-гр. 1шт. Арсенал
256-337	Головка 1/2 10мм E-тип 1шт. Арсенал
256-340	Головка 1/2 11мм E-тип 1шт. Арсенал
256-343	Головка 1/2 12мм E-тип 1шт. Арсенал
256-346	Головка 1/2 14мм E-тип 1шт. Арсенал
256-349	Головка 1/2 16мм E-тип 1шт. Арсенал
256-352	Головка 1/2 18мм E-тип 1шт. Арсенал
256-355	Головка 1/2 20мм E-тип 1шт. Арсенал
256-358	Головка 1/2 22мм E-тип 1шт. Арсенал
256-361	Головка 1/4 4мм 6-гр. 1шт. Арсенал
256-364	Головка 1/4 4,5мм 6-гр. 1шт. Арсенал
256-367	Головка 1/4 5мм 6-гр. 1шт. Арсенал
256-370	Головка 1/4 5,5мм 6-гр. 1шт. Арсенал
256-373	Головка 1/4 6мм 6-гр. 1шт. Арсенал



## Артикулы и наименование инструментов

Артикул	Наименование инструмента
256-376	Головка 1/4 7мм 6-гр. 1шт. Арсенал
256-379	Головка 1/4 8мм 6-гр. 1шт. Арсенал
256-382	Головка 1/4 9мм 6-гр. 1шт. Арсенал
256-385	Головка 1/4 10мм 6-гр. 1шт. Арсенал
256-388	Головка 1/4 11мм 6-гр. 1шт. Арсенал
256-391	Головка 1/4 12мм 6-гр. 1шт. Арсенал
256-394	Головка 1/4 13мм 6-гр. 1шт. Арсенал
256-397	Головка 1/4 14мм 6-гр. 1шт. Арсенал
256-484	Головка глуб. 1/4 6мм 6-гр. 1шт. Арсенал
256-487	Головка глуб. 1/4 7мм 6-гр. 1шт. Арсенал
256-490	Головка глуб. 1/4 8мм 6-гр. 1шт. Арсенал
256-493	Головка глуб. 1/4 9мм 6-гр. 1шт. Арсенал
256-496	Головка глуб. 1/4 10мм 6-гр. 1шт. Арсенал
256-499	Головка глуб. 1/4 11мм 6-гр. 1шт. Арсенал
256-502	Головка глуб. 1/4 12мм 6-гр. 1шт. Арсенал
256-505	Головка глуб. 1/4 13мм 6-гр. 1шт. Арсенал
256-580	Головка 1/4 4мм Е-тип 1шт. Арсенал
256-583	Головка 1/4 5мм Е-тип 1шт. Арсенал
256-586	Головка 1/4 6мм Е-тип 1шт. Арсенал
256-589	Головка 1/4 7мм Е-тип 1шт. Арсенал
256-592	Головка 1/4 8мм Е-тип 1шт. Арсенал
256-718	Головка 3/4 19мм 6-гр. 1шт. Арсенал
256-721	Головка 3/4 21мм 6-гр. 1шт. Арсенал
256-724	Головка 3/4 22мм 6-гр. 1шт. Арсенал
256-727	Головка 3/4 23мм 6-гр. 1шт. Арсенал
256-730	Головка 3/4 24мм 6-гр. 1шт. Арсенал
256-733	Головка 3/4 26мм 6-гр. 1шт. Арсенал
256-736	Головка 3/4 27мм 6-гр. 1шт. Арсенал
256-739	Головка 3/4 29мм 6-гр. 1шт. Арсенал
256-742	Головка 3/4 30мм 6-гр. 1шт. Арсенал
256-745	Головка 3/4 32мм 6-гр. 1шт. Арсенал
256-748	Головка 3/4 35мм 6-гр. 1шт. Арсенал
256-751	Головка 3/4 36мм 6-гр. 1шт. Арсенал
256-754	Головка 3/4 38мм 6-гр. 1шт. Арсенал
256-757	Головка 3/4 41мм 6-гр. 1шт. Арсенал
256-760	Головка 3/4 46мм 6-гр. 1шт. Арсенал
256-763	Головка 3/4 50мм 6-гр. 1шт. Арсенал
256-766	Головка 1 36мм 6-гр. 1шт. Арсенал
256-769	Головка 1 38мм 6-гр. 1шт. Арсенал
256-772	Головка 1 41мм 6-гр. 1шт. Арсенал
256-775	Головка 1 46мм 6-гр. 1шт. Арсенал
256-778	Головка 1 50мм 6-гр. 1шт. Арсенал
256-781	Головка 1 54мм 6-гр. 1шт. Арсенал
256-784	Головка 1 55мм 6-гр. 1шт. Арсенал
256-787	Головка 1 58мм 6-гр. 1шт. Арсенал
256-790	Головка 1 60мм 6-гр. 1шт. Арсенал
256-793	Головка 1 63мм 6-гр. 1шт. Арсенал
256-796	Головка 1 65мм 6-гр. 1шт. Арсенал
256-799	Головка 1 67мм 6-гр. 1шт. Арсенал
256-802	Головка 1 70мм 6-гр. 1шт. Арсенал
256-805	Головка 1 71мм 6-гр. 1шт. Арсенал
256-808	Головка 1 75мм 6-гр. 1шт. Арсенал
256-811	Головка 1 77мм 6-гр. 1шт. Арсенал
256-814	Головка 1 80мм 6-гр. 1шт. Арсенал
256-817	Головка 3/4 3/4" 12-гр. 1шт. Арсенал
256-820	Головка 3/4 13/16" 12-гр. 1шт. Арсенал
256-823	Головка 3/4 7/8" 12-гр. 1шт. Арсенал
256-826	Головка 3/4 15/16" 12-гр. 1шт. Арсенал
256-829	Головка 3/4 1" 12-гр. 1шт. Арсенал
256-832	Головка 3/4 1-1/16" 12-гр. 1шт. Арсенал
256-835	Головка 3/4 1-1/8" 12-гр. 1шт. Арсенал
256-838	Головка 3/4 1-3/16" 12-гр. 1шт. Арсенал
256-841	Головка 3/4 1-1/4" 12-гр. 1шт. Арсенал
256-844	Головка 3/4 1-15/16" 12-гр. 1шт. Арсенал
256-847	Головка 3/4 1-3/8" 12-гр. 1шт. Арсенал
256-850	Головка 3/4 1-7/16" 12-гр. 1шт. Арсенал

Артикул	Наименование инструмента
256-853	Головка 3/4 1-1/2" 12-гр. 1шт. Арсенал
256-856	Головка 3/4 1-5/8" 12-гр. 1шт. Арсенал
256-859	Головка 3/4 1-3/4" 12-гр. 1шт. Арсенал
256-862	Головка 3/4 2" 12-гр. 1шт. Арсенал
258-001	Ключ комб. 6мм 1шт. Арсенал
258-004	Ключ комб. 7мм 1шт. Арсенал
258-007	Ключ комб. 8мм 1шт. Арсенал
258-010	Ключ комб. 9мм 1шт. Арсенал
258-013	Ключ комб. 10мм 1шт. Арсенал
258-016	Ключ комб. 11мм 1шт. Арсенал
258-019	Ключ комб. 12мм 1шт. Арсенал
258-022	Ключ комб. 13мм 1шт. Арсенал
258-025	Ключ комб. 14мм 1шт. Арсенал
258-028	Ключ комб. 15мм 1шт. Арсенал
258-031	Ключ комб. 16мм 1шт. Арсенал
258-034	Ключ комб. 17мм 1шт. Арсенал
258-040	Ключ комб. 19мм 1шт. Арсенал
258-049	Ключ комб. 22мм 1шт. Арсенал
258-196	Ключ шестигранный 1.27мм 1шт. Арсенал
258-199	Ключ шестигранный 1.5мм 1шт. Арсенал
258-202	Ключ шестигранный 2мм 1шт. Арсенал
258-205	Ключ шестигранный 2,5мм 1шт. Арсенал
265-013	Отвертка шлицевая SL.6*100мм 1шт. Арсенал
265-022	Отвертка шлицевая SL.6,5*100мм 1шт. Арсенал
265-031	Отвертка шлицевая SL.8*150мм 1шт. Арсенал
265-043	Отвертка крестовая PH.1*75мм 1шт. Арсенал
265-055	Отвертка крестовая PH.2*100мм 1шт. Арсенал
265-064	О тверточная рукоятка 1/4 1шт. Арсенал
266-004	Трещотка 1/2 72 зуба 1шт. Арсенал
266-010	Трещотка 1/4 72 зуба 1шт. Арсенал
266-013	Трещотка 3/4 24 зуба 1шт. Арсенал
266-022	Удлинитель гибкий 1/4 150мм 1шт. Арсенал
266-028	Удлинитель 1/2 125мм 1шт. Арсенал
266-034	Удлинитель 1/2 250мм 1шт. Арсенал
266-043	Удлинитель с шаром 1/2 50мм 1шт. Арсенал
266-049	Удлинитель 1/4 50мм 1шт. Арсенал
266-058	Удлинитель 1/4 100мм 1шт. Арсенал
266-097	Удлинитель 3/4 100мм 1шт. Арсенал
266-100	Удлинитель 3/4 200мм 1шт. Арсенал
266-103	Удлинитель 3/4 400мм 1шт. Арсенал
266-109	Удлинитель 1 200мм 1шт. Арсенал
266-112	Удлинитель 1 400мм 1шт. Арсенал
266-124	Вороток Т-образный 1/4 115мм 1шт. Арсенал
266-127	Вороток шарнирный 1/2 430мм 1шт. Арсенал
266-130	Шарнир карданный 1/2 1шт. Арсенал
266-133	Шарнир карданный 1/4 1шт. Арсенал
266-148	Трещотка 1" 24 зуба 1шт. Арсенал
266-151	Вороток 1" 550мм 1шт. Арсенал
266-154	Вороток Т-образный 3/4 450мм 1шт. Арсенал
267-010	Переходник скользящий 3/8(п) на 1/2(м) 1шт. Арсенал
267-016	Переходник скользящий 1 1шт. Арсенал
267-019	Адаптер для бит 1/4 на 1/4(6мм) 1шт. Арсенал
267-022	Адаптер для бит 1/2 на 5/16 1шт. Арсенал
268-001	Магнитная телескопическая ручка 1шт. Арсенал
268-004	Автотестер 6-12-24В 1шт. Арсенал
268-007	Автотестер 125-250В 1шт. Арсенал
268-034	Переходник для электроинструмента п1/4 на п1/4(6мм) 1шт. Арсенал
268-037	Магнитный битодержатель 1/4 1шт. Арсенал
269-004	Молоток 500гр. стальная ручка 1шт. Арсенал
270-001	Пассатижи 150мм 1шт. Арсенал
270-007	Длинногубцы 150мм 1шт. Арсенал
270-010	Клещи переставные 230мм 1шт. Арсенал
270-016	Бокорезы 150мм 1шт. Арсенал

## Таблица подбора аналогов из ассортимента наборов инструментов Арсенал

Как известно марка Арсенал занимает ведущие позиции на рынке инструментов почти 20 лет. За это время внешний вид инструмента, комплектации наборов постоянно модернизировались. Для удобства работы ниже указан перечень актуальных товаров, новейших наборов (**выделено зеленым**), устаревших позиций (**выделено красным**), а также имеющихся аналогов.

Наборы инструментов			Аналог 1			Аналог 2		
Код товара	Наименование товара	Код товара	Наименование товара	Код товара	Наименование товара			
2624820	Набор инструментов 20 предметов	8144680	Набор инструментов 20 предметов (К)	2106280	Набор инструментов 78 предметов			
2624830	Набор инструментов 29 предметов	8144690	Набор инструментов 29 предметов (К)	1920810	Набор инструментов 42 предмета			
2624800	Набор инструментов 36 предметов	8144700	Набор инструментов 43 предмета (К)	1922400	Набор инструментов 56 предметов			
1920810	Набор инструментов 42 предмета	8144590	Набор инструментов 42 предмета (Л)	8144690	Набор инструментов 29 предметов (К)			
2624880	Набор инструментов 46 предметов	1922400	Набор инструментов 56 предметов	—	—			
2624840	Набор инструментов 54 предмета	8144710	Набор инструментов 63 предмета (К)	2106320	Набор инструментов 68 предметов			
2624910	Набор инструментов 55 предметов	8144600	Набор инструментов 82 предмета (Л)	—	—			
1922400	Набор инструментов 56 предметов	2106320	Набор инструментов 68 предметов	—	—			
2106320	Набор инструментов 68 предметов	2053090	Набор инструментов 108 предмета	1920820	Набор инструментов 72 предмета			
2624900	Набор инструментов 70 предметов	2053090	Набор инструментов 108 предмета	—	—			
1920820	Набор инструментов 72 предмета	2106320	Набор инструментов 68 предметов	—	—			
2269480	Набор инструментов УАЗ 76 предметов	8086350	Набор инструментов 109 предметов	—	—			
2106310	Набор инструментов 77 предметов	2269480	Набор инструментов УАЗ 76 предметов	2067160	Набор инструментов 107 предметов			
2106280	Набор инструментов 78 предметов	2106290	Набор инструментов 79 предметов	—	—			
2269460	Набор инструментов ГАЗ 79 предметов	8086350	Набор инструментов 109 предметов	—	—			
2106290	Набор инструментов 79 предметов	2106280	Набор инструментов 78 предметов	—	—			
2624920	Набор инструментов 80 предметов	8144600	Набор инструментов 82 предмета (Л)	—	—			
1920830	Набор инструментов 82 предмета	8144600	Набор инструментов 82 предмета (Л)	2269480	Набор инструментов УАЗ 76 предметов			
2203800	Набор инструментов 84 предмета	2106310	Набор инструментов 77 предметов	—	—			
2624860	Набор инструментов 89 предметов	8144720	Набор инструментов 92 предмета (К)	2053090	Набор инструментов 108 предмета			
1920850	Набор инструментов 90 предметов	2106330	Набор инструментов 98 предметов	—	—			
2269470	Набор инструментов ВАЗ 94 предмета	8086350	Набор инструментов 109 предметов	—	—			
2106330	Набор инструментов 98 предметов	1920850	Набор инструментов 90 предметов	2067160	Набор инструментов 107 предметов			
1920720	Набор инструментов 104 предмета	8144610	Набор инструментов 104 предмета (Л)	2067160	Набор инструментов 107 предметов			
1920740	Набор инструментов 105 предметов	8144610	Набор инструментов 104 предмета (Л)	—	—			
2067160	Набор инструментов 107 предметов	8144610	Набор инструментов 104 предмета (Л)	2106330	Набор инструментов 98 предметов			
2053090	Набор инструментов 108 предмета	2106320	Набор инструментов 68 предметов	—	—			
8086350	Набор инструментов 109 предметов	1920790	Набор инструментов 131 предмет	—	—			
2203830	Набор инструментов 117 предметов	2067160	Набор инструментов 107 предметов	—	—			
2203860	Набор инструментов 121 предмет	8086360	Набор инструментов 133 предмета	—	—			
8086370	Набор инструментов 125 предметов	2203870	Набор инструментов 136 предметов	—	—			
1920790	Набор инструментов 131 предмет	8086330	Набор инструментов 148 предметов	8086360	Набор инструментов 133 предмета			
1920800	Набор инструментов 132 предмета	8144620	Набор инструментов 132 предмета (Л)	8086330	Набор инструментов 148 предметов			
8086360	Набор инструментов 133 предмета	8086340	Набор инструментов 144 предмета	—	—			
2203870	Набор инструментов 136 предметов	8144620	Набор инструментов 132 предмета (Л)	—	—			
8086340	Набор инструментов 144 предмета	8086360	Набор инструментов 133 предмета	—	—			
8086330	Набор инструментов 148 предметов	8144620	Набор инструментов 132 предмета (Л)	1920790	Набор инструментов 131 предмет			

<b>Наборы инструментов</b>		<b>Аналог 1</b>		<b>Аналог 2</b>	
Код товара	Наименование товара	Код товара	Наименование товара	Код товара	Наименование товара
8144590	Набор инструментов 42 предмета (Л)	1920810	Набор инструментов 42 предмета	—	—
8144600	Набор инструментов 82 предмета (Л)	1920830	Набор инструментов 82 предмета	—	—
8144610	Набор инструментов 104 предмета (Л)	1920720	Набор инструментов 104 предмета	—	—
8144620	Набор инструментов 132 предмета (Л)	1920800	Набор инструментов 132 предмета	—	—
8144680	Набор инструментов 20 предметов (К)	2106280	Набор инструментов 78 предметов	—	—
8144690	Набор инструментов 29 предметов (К)	1920810	Набор инструментов 42 предмета	—	—
8144700	Набор инструментов 43 предмета (К)	1922400	Набор инструментов 56 предметов	—	—
8144710	Набор инструментов 63 предмета (К)	2106320	Набор инструментов 68 предметов	—	—
8144720	Набор инструментов 92 предмета (К)	2053090	Набор инструментов 108 предмета	—	—

**Наборы для грузовиков**

<b>Наборы инструментов</b>		<b>Аналог 1</b>		<b>Аналог 2</b>	
Код товара	Наименование товара	Код товара	Наименование товара	Код товара	Наименование товара
2271500	Набор инструментов 21 предмет	8144640	Набор инструментов 21 предмет 3/4 (Л)	—	—
2271520	Набор инструментов 22 предмета	8144650	Набор инструментов 22 предмета 1" (Л)	—	—
2713490	Набор инструментов 23 предмета	8144660	Набор инструментов 23 предмета 3/4 (" )(Л)	—	—
8144630	Набор инструментов 14 предметов 3/4 (Л)	—	—	—	—
8144640	Набор инструментов 21 предмет 3/4 (Л)	—	—	—	—
8144650	Набор инструментов 22 предмета 1" (Л)	—	—	—	—
8144660	Набор инструментов 23 предмета 3/4 (" )(Л)	—	—	—	—

## Допуски в размерах

Ключи комбинированные	
Номинальный размер в мм	Класс точности 1 в соответствии с размерами, указанными в ISO 691
2<=s<3	+0,02
3<=s<4	+0,02
4<=s<6	-
6<=s<10	+0,03
10<=s<12	+0,04
12<=s<14	+0,04
14<=s<17	+0,05
17<=s<19	+0,05
19<=s<26	+0,06
26<=s<33	+0,08
33<=s<55	+0,10
55<=s<75	+0,12
75<=s<105	+0,15
105<=s<150	+0,20
150<=s<210	+0,25
Головки	
Класс точности 2a в соответствии с размерами, указанными в ISO 691	
Номинальный размер в мм	
2<=s<3	-
3<=s<4	+0,02
4<=s<6	-
6<=s<10	+0,03
10<=s<12	+0,04
12<=s<14	+0,04
14<=s<17	+0,05
17<=s<19	+0,05
19<=s<26	+0,06
26<=s<33	+0,08
33<=s<55	+0,10
55<=s<75	-
75<=s<105	-
105<=s<150	+0,20
150<=s<210	-

## Размеры

Размер головки	Квадрат	D1 max (mm)	L1 (mm)	
			Короткая головка	Длинная головка
4	1/4"	6,9	25	45
5		8,2	25	45
7		11	25	45
8		12,2	25	45
10		14,7	25	45
11		16	25	45
13		18,5	25	45
15	21,5	26	45	
16	22	26	45	
7	3/8"	11	32	50
8		12,2	32	50
10		14,7	32	50
11		16	32	50
13		18,5	32	50
15		21	32	60
16		22,2	35	60
18		24,7	35	60
21		28,5	35	60
24		32,5	38	60
8	1/2"	14	40	75
10		15,5	40	75
11		16,7	40	75
13		19,2	40	75
15		21,7	40	75
16		23	40	75
18		25,5	40	75

Размер головки	Квадрат	D1 max (mm)	L1 (mm)		
			Короткая головка	Длинная головка	
21	1/2"	29,2	42	75	
24		33	46	75	
27		36,7	48	75	
30		40,5	50	75	
34		46,5	52	75	
21		3/4"	32,1	55	85
24			35,8	55	85
27	39,6		60	85	
30	43,3		60	85	
34	48,3		60	85	
36	50,8		65	85	
41	57,1		70	85	
46	63,3		75	100	
50	68,3		80	100	
55	74,6		80	100	
60	1"	84,5	80	100	
41		61	75	100	
46		66,4	80	100	
50		71,4	85	100	
55		77,6	90	100	
60		83,9	95	100	
65		90,1	105	120	
70		96,4	110	120	
75		102,6	115	120	
80		108,9	120	140	

В соответствии с международным стандартом DIN допускаются размерные отклонения от стандарта, сохраняющие оригинальные характеристики инструмента.



Размер головки	Квадрат	D1 max мм	D2 max мм	L1 (мм)		T (мм)		Крутящий момент Nm min
				Короткая головка	Длинная головка	Короткая головка	Длинная головка	
6		9,4	12	25	45	3,5	5,2	20,6
9	1/4"	13,5	14	25	45	5	7,5	41,1
12		17,2	17	25	45	8	12	67
14		19,7	20	25	45	10	15	68,6
9		13,5	20	32	50	5	-	59,9
12		17,2	20	32	50	8	12	118
14		19,7	20	32	50	10	15	169
17	3/8"	23,5	24	35	60	10	15	225
19		26	24	35	60	60	12	18
20		27,2	26	35	60	12	18	225
22		29,7	28	38	60	14	21	225
12		18	24	40	75	8	-	212
14		20,5	24	40	75	10	15	288
17		24,2	25	40	75	10	15	425
19	1/2"	26,7	27	42	75	12	18	531
20		28	29	42	75	12	18	569
22		30,5	30	44	75	14	21	569
32		43	41	50	75	22	33	569
22		33,3	40	55	85	14	21	569
32	3/4"	45,8	45	60	85	22	33	888

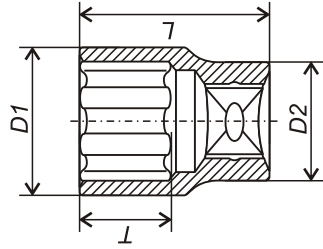

По международному стандарту DIN размеры обычных и глубоких головок должны соответствовать определенным характеристикам, включающим длину, диаметр и квадрат головки.

Размер ключа	A1 max мм	A2 max мм	B1 max мм	B2 max мм	L max мм	Крутящий момент Nm min	
						накидной	рожковый
6	6	4	11	19	90		
7	7	4	12,5	20	100	17,6	5,92
8	7	4,5	14	22	105		
9	8	4,5	15,5	24	115		
10	9	5	17	27	125	45,4	18,4
11	10	5,5	18,5	30	135		
12	10	5,5	20	32	140		
13	11	6,5	21,5	34	150	89,1	41,2
14	12	6,5	23	35	160		
15	12	7	24	37	165		
16	13	8	25,5	39	175	128	63,5
17	13	8	27	42	180		
18	14	9	28,5	44	195		
19	14	9	30	47	205		
21	15	10	33,5	50	230	261	149
22	15	10	35	52	245		
24	16	12	38	56	265		
27	18	13	42	63	290		
30	20	14	46	66	320		
32	21	14	49	71	340		
34	21	14	52	75	360		
36	24	15	55	80	380		
41	26	17	63	88	430		
46	28	18	70	96	480		
50	30	19	76	105	520		
55	31	20	84	114	560		
60	33	22	92	122	595		
						368	225
						884	643

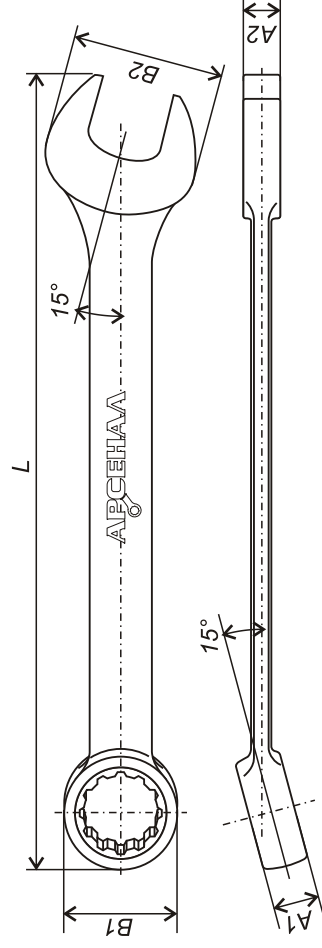

Ключ определенных размерных характеристик при проверке должен выдерживать крутящий момент, указанный в таблице.

Арсенал имеет в своем составе инструмент, который при производстве проходит обязательную проверку на прочность. Инструмент тестируется на прочность под воздействием необходимого крутящего момента в соответствии с международным стандартом DIN.

### Удлинитель

Квадрат	Длина L1 мм	Крутящий момент Nm min
1/4"	55	62
	100	
	150	
3/8"	75	202
	125	
	250	
1/2"	75	512
	125	
	250	
3/4"	200	1412
	400	
	200	
1"	400	2515

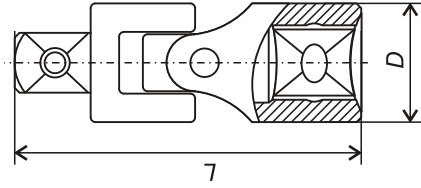
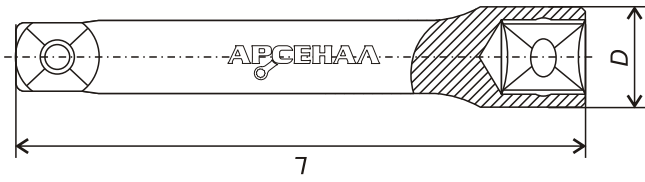

### Шарниры карданные

Квадрат	Длина L1 мм	Крутящий момент Nm min
1/4"	40	34
3/8"	68	112
1/2"	80	284
3/4"	110	784

### Срывной вороток

Квадрат	Длина L1 мм	Крутящий момент Nm min
1/2"	430	512

### Воротки Т-образные

Квадрат	D1 max мм	D2 max мм	Длина L1 мм	Крутящий момент Nm min
1/4"	7	14	160	55
3/8"	12	23	250	180
1/2"	14	27	320	455
3/4"	20	40	510	1255
1"	28	50	760	2236

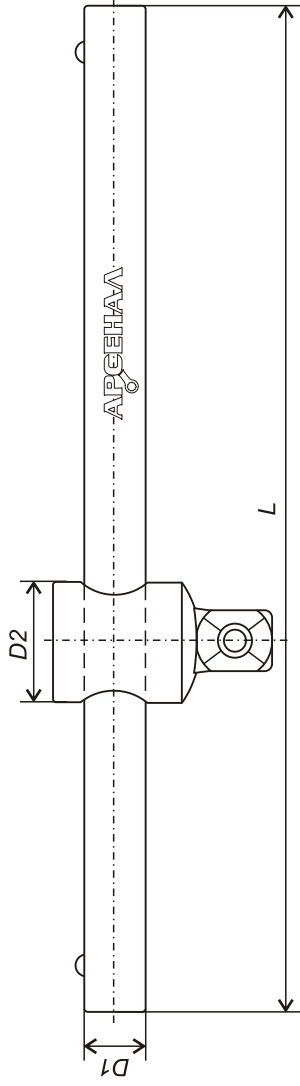

### Трещотки

Квадрат	A max мм	B max мм	Длина L1 мм	Крутящий момент Nm min
1/4"	24	25	150	62
3/8"	36	35	200	202
1/2"	45	50	300	512
3/4"	60	70	630	1412
1"	80	90	900	2515

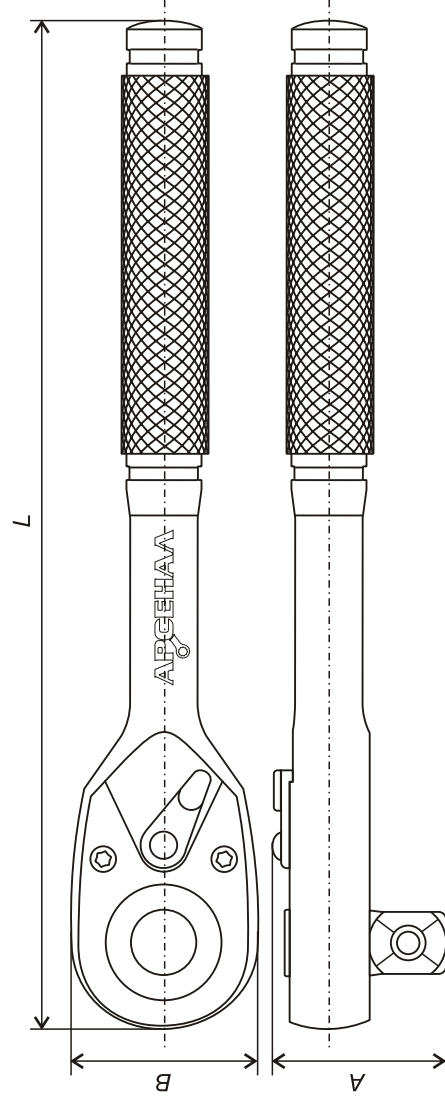

Ниже приведены значения твердости в разных системах для определения износостойкости материала, а также способности сопротивляться деформации.

## Шкала твердости

Твердость по Виккерсу HV30	Твердость по Бринеллю HB30	Твердость по Роквеллу HRB	Твердость по Роквеллу HRC	Прочность N/mm <sup>2</sup>
80	80,7	36,4	-	270
85	85	42,4	-	290
90	90	47,4	-	310
95	95	52	-	320
100	100	56,4	-	340
105	105	60	-	360
110	110	63,4	-	380
115	115	66,4	-	390
120	120	69,4	-	410
125	125	72	-	420
130	130	74,4	-	440
135	135	76,4	-	460
140	140	78,4	-	470
145	145	80,4	-	490
150	150	82,2	-	500
155	155	83,8	-	520
160	160	85,4	-	540
165	165	86,8	-	550
170	170	88,2	-	570
175	175	89,6	-	590
180	180	90,8	-	600
185	185	91,8	-	620
190	190	91,5	-	640
195	195	94	-	660
200	200	95	-	670
205	205	95,8	-	680
210	210	96,6	-	710
215	215	97,4	-	720
220	220	98,2	-	730
225	225	99	-	750
230	230	-	19,2	760
235	235	-	20,2	780
240	240	-	21,2	800
245	245	-	22,1	820
250	250	-	23	830
255	255	-	23,8	850
260	260	-	24,6	870
265	265	-	25,4	880
270	270	-	26,9	900
275	275	-	27,1	920
280	280	-	27,6	940
285	285	-	28,3	950
290	290	-	29	970
295	295	-	29,6	990
300	300	-	30,3	1010
310	310	-	31,5	1040

Твердость по Виккерсу HV30	Твердость по Бринеллю HB30	Твердость по Роквеллу HRB	Твердость по Роквеллу HRC	Прочность N/mm <sup>2</sup>
320	320	-	32,7	1080
330	330	-	33,8	1110
340	340	-	34,9	1140
350	350	-	36	1170
360	359	-	37	1200
370	368	-	38	1230
380	376	-	38,9	1260
390	385	-	39,8	1290
400	392	-	40,7	1320
410	400	-	41,5	1350
420	408	-	42,4	1380
430	415	-	43,2	1410
440	423	-	44	1430
450	430	-	44,8	1460
460	-	-	45,6	(1490)
470	-	-	46,3	(1520)
480	-	-	47	(1550)
490	-	-	47,7	(1580)
500	-	-	48,3	(1600)
510	-	-	49,1	(1630)
520	-	-	49,7	(1660)
530	-	-	50,4	(1690)
540	-	-	51	(1710)
550	-	-	51,6	(1740)
560	-	-	52,2	(1770)
570	-	-	52,8	(1790)
580	-	-	53,3	(1820)
590	-	-	53,9	(1850)
600	-	-	54,4	(1870)
610	-	-	55	(1900)
620	-	-	55,5	(1930)
630	-	-	56	(1950)
640	-	-	56,5	(1980)
650	-	-	57	(2000)
660	-	-	57,5	(2030)
670	-	-	58	(2050)
680	-	-	58,5	(2080)
690	-	-	59	(2110)
700	-	-	59,5	(2130)
720	-	-	60,4	(2170)
740	-	-	61,2	(2220)
760	-	-	62	(2260)
780	-	-	62,8	(2300)
800	-	-	63,6	-
820	-	-	64,3	-
840	-	-	65	-
860	-	-	65,7	-
880	-	-	66,3	-
900	-	-	66,9	-
920	-	-	67,5	-
940	-	-	68	-

В обозначениях инструмента зачастую используются дюймовые (неметрические) размеры. Чтобы более точно подобрать их к метрическим показателям ниже представлена таблица прямого и обратного перевода единиц.

### Таблица пересчета из неметрической системы в метрическую.

дюйм	десятичный дюйм.	мм	дюйм	десятичный дюйм.	мм
0	0	0	1/2	0,5	12,7000
1/64	0,015625	0,3969	33/64	0,515625	13,0969
1/32	0,03125	0,7938	17/32	0,53125	13,4938
3/64	0,046875	1,1906	35/64	0,546875	13,8906
1/16	0,0625	1,5875	9/16	0,5625	14,2875
5/64	0,078125	1,9844	37/64	0,578125	14,6844
3/32	0,09375	2,3812	19/32	0,59375	15,0812
7/64	0,109375	2,7781	39/64	0,609375	15,4781
1/8	0,125	3,1750	5/8	0,625	15,8750
9/64	0,140625	3,5719	41/64	0,640625	16,2719
5/32	0,15625	3,9688	21/32	0,65625	16,6688
11/64	0,171875	4,3656	43/64	0,671875	17,0656
3/16	0,1875	4,7625	11/16	0,6875	17,4625
13/64	0,203125	5,1594	45/64	0,703125	17,8594
7/32	0,21875	5,5562	23/32	0,71875	18,2562
15/64	0,234375	5,9531	47/64	0,734375	18,6531
1/4	0,25	6,3500	3/4	0,75	19,0500

дюйм	десятичный дюйм.	мм	дюйм	десятичный дюйм.	мм
17/64	0,265625	6,7469	49/64	0,765625	19,4469
9/32	0,28125	7,1438	25/32	0,78125	19,8438
19/62	0,296875	7,5406	51/64	0,796875	20,2406
5/16	0,3125	7,9375	13/16	0,8125	20,6375
21/64	0,328125	8,3344	53/64	0,828125	21,0344
11/32	0,34375	8,7312	27/32	0,84375	21,4312
23/64	0,359375	9,1281	55/64	0,859375	21,8281
3/8	0,375	9,5250	7/8	0,875	22,2250
25/64	0,390625	9,9219	57/64	0,890625	22,6219
13/32	0,40625	10,3188	29/32	0,90625	23,0188
27/64	0,421875	10,7156	59/64	0,921875	23,4156
7/16	0,4375	11,1125	15/16	0,9375	23,8125
29/64	0,453125	11,5094	61/64	0,953125	24,4094
15/32	0,46875	11,9062	31/32	0,96875	24,6062
31/64	0,484375	12,3031	63/64	0,984375	25,0031
-	-	-	1	1	25,4000

Весь инструмент Арсенал выполнен из качественных материалов и в соответствии с международным стандартом DIN, которые приведены в таблице ниже.

### Параметры применяемых материалов, стандарты

Инструмент	Материал	Стандарты	Твердость
Головки и адаптеры	Сталь легированная хромом и ванадием (50BV30)	DIN 3122 / DIN 3123 / DIN 3124	HRC 41~45
Ключи	Сталь легированная хромом и ванадием (6135)	DIN 3113	HRC 46~47
Удлинитель	Сталь легированная хромом и ванадием (50BV30)	DIN 3123	HRC 41~45
Трещотки	Сталь легированная хромом и ванадием (6135) + CR-MO(SCM440)	DIN 3122	HRC 40~48
Молоток	Высокоуглеродистая сталь	DIN 1041	HRC 50~58
Биты	S2	DIN 3126	HRC 52~68
Отвертки	S2	DIN ISO 2380-2 / DIN ISO 8764-2	HRC 57~59
Клещи переставные	Сталь легированная хромом и ванадием (6135)	DIN ISO 8976	HRC 41~45
Длинногубцы	Сталь легированная хромом и ванадием (S1055C)	DIN ISO 5745	HRC 41~45 / режущая часть HRC 55~57
Пассатижи	Сталь легированная хромом и ванадием (S1055C)	DIN ISO 5746	HRC 42 / режущая часть HRC 54~60
Бокорезы	Сталь легированная хромом и ванадием (S1055C)	DIN ISO 5749	HRC 41~45 / режущая часть HRC 55~57
Разводной ключ	Высокоуглеродистая сталь	DIN 3117	HRC 40



# Преимущества наборов инструментов Арсенал второго поколения и серии Космос

Модифицированные наборы инструментов Арсенал нового поколения были созданы на основе тщательного анализа мнений конечных потребителей и многолетнего производственного опыта компании. Передовые технологии в сочетании с топовыми комплектациями Арсенал, несомненно, позволят привлечь даже привередливых и требовательных покупателей, и занять лидирующее положение в наборах ручного инструмента среди конкурентов!

**NEW**





## Сравнение со старыми аналогами



Особопрочный кейс металлический кейс за счет множественных контуров штамповки



Иновационные маслбензостойкие ламинированные ложементы



Грязеотталкивающее напыление кейса



Защитный чехол



Все адаптеры с шаром на конце (тип Wobble)



Магнитные свечные головки



Компактный особо тонкий кейс



Новейшая трещотка со свободным ходом 1,5°



Старый набор инструментов 29 предметов в металлическом кейсе

Новая серия особопрочных наборов «Космос» на фоне конкурентов выделяется своим премиальным внешним видом, инновационным покрытием ложементов и компактностью. Это позволяет назвать данную серию достойным приемником прежних наборов в металлических кейсах. Мы оставили все преимущества прошлых наборов, при этом добавили глобальные улучшения. Советуем обратить особое внимание на новые трещотки со свободой хода в 1,5° и инновационные маслбензостойкие ложементы.

\*входят в комплектацию 29, 63 и 92 наборов

## Сравнение со старыми аналогами



Эргономичные брендированные ручки собственной разработки



Эргономичная рукоятка кейса с отверстием для навесного замка



Заметная внутренняя и наружная маркировка кейса



Усиленные петли с толстым металлическим стержнем вдоль всего корпуса



Весь инструмент имеет индивидуальную маркировку

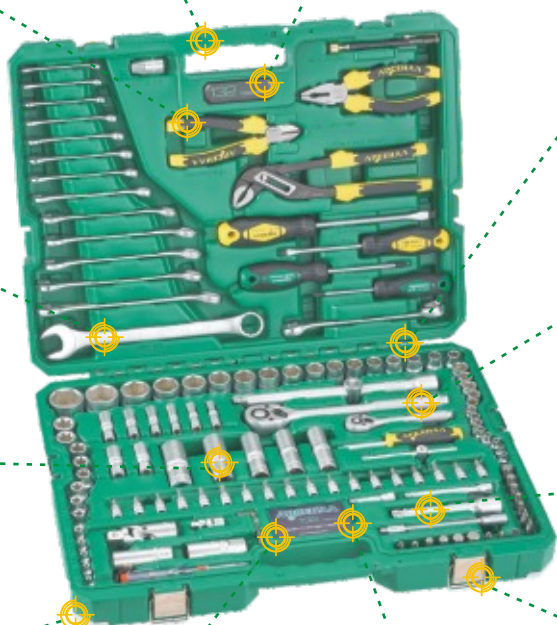

Трещотки с особо прочной металлической рукояткой



Магнитные свечные головки



Все адаптеры с шаром на конце (тип Wobble)



Вплавляемые металлические углы



Гарантийная карта с ID



Дополнительный отдел для инструмента



Усиленные замки нового поколения\*



Набор инструментов 132 предмета первого поколения

Набор профессионального уровня помимо качественного инструмента, должен иметь прочный кейс, который обязательно выдержит многие годы самой интенсивной эксплуатации. А инструмент, который удобно держать в руках, позволит более эффективно работать.

Поэтому, наборы инструментов Арсенал 42, 82, 104 и 132 предмета были созданы специально для тех, кто выполняет самые серьезные задачи по ремонту и обслуживанию автомобиля не только дома и в гараже, но и в автосервисе.

\*наборы 104 и 132 предметов комплектуются 4 замками.





# КОНТАКТЫ

Адрес: г. Минск, ул. Карвата 72, пом.  
3, 220138, РБ

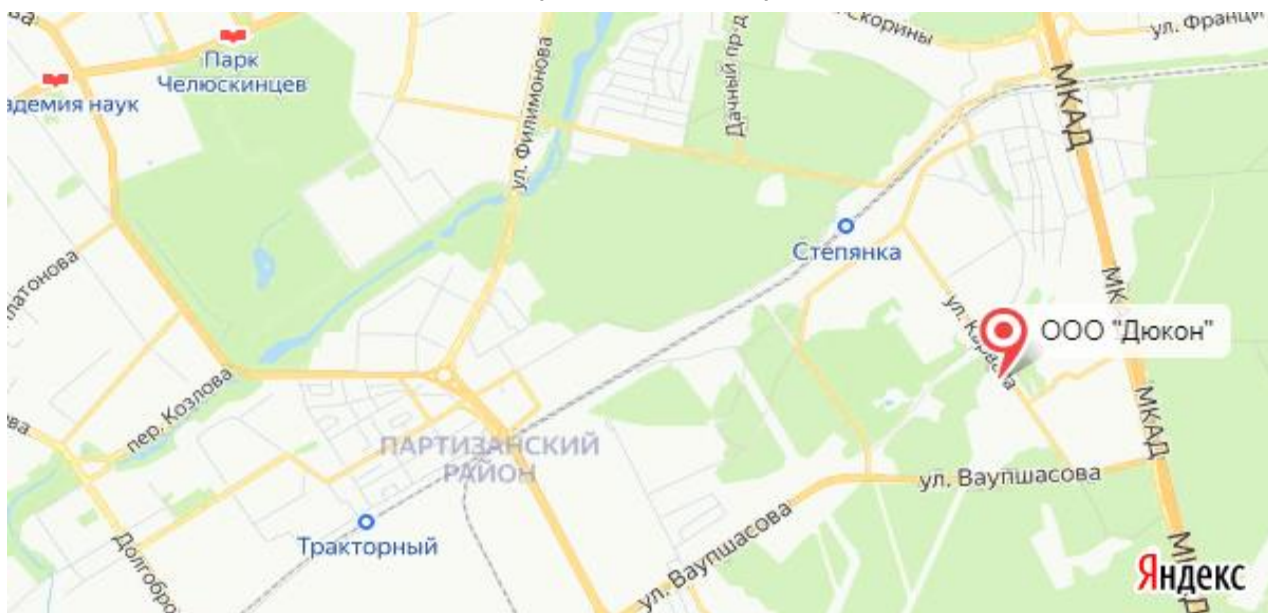

Телефон: +375(29)168-00-62 - Розница

Телефон: +375(29)168-00-11 - Опт

Факс: +375(17)399-19-88

Email: [info@dukon.by](mailto:info@dukon.by)

Сайт: [www.dukon.by](http://www.dukon.by)

---